

**BOHNER<sup>®</sup>**

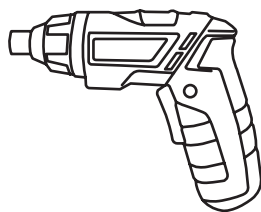

**AT36LI**

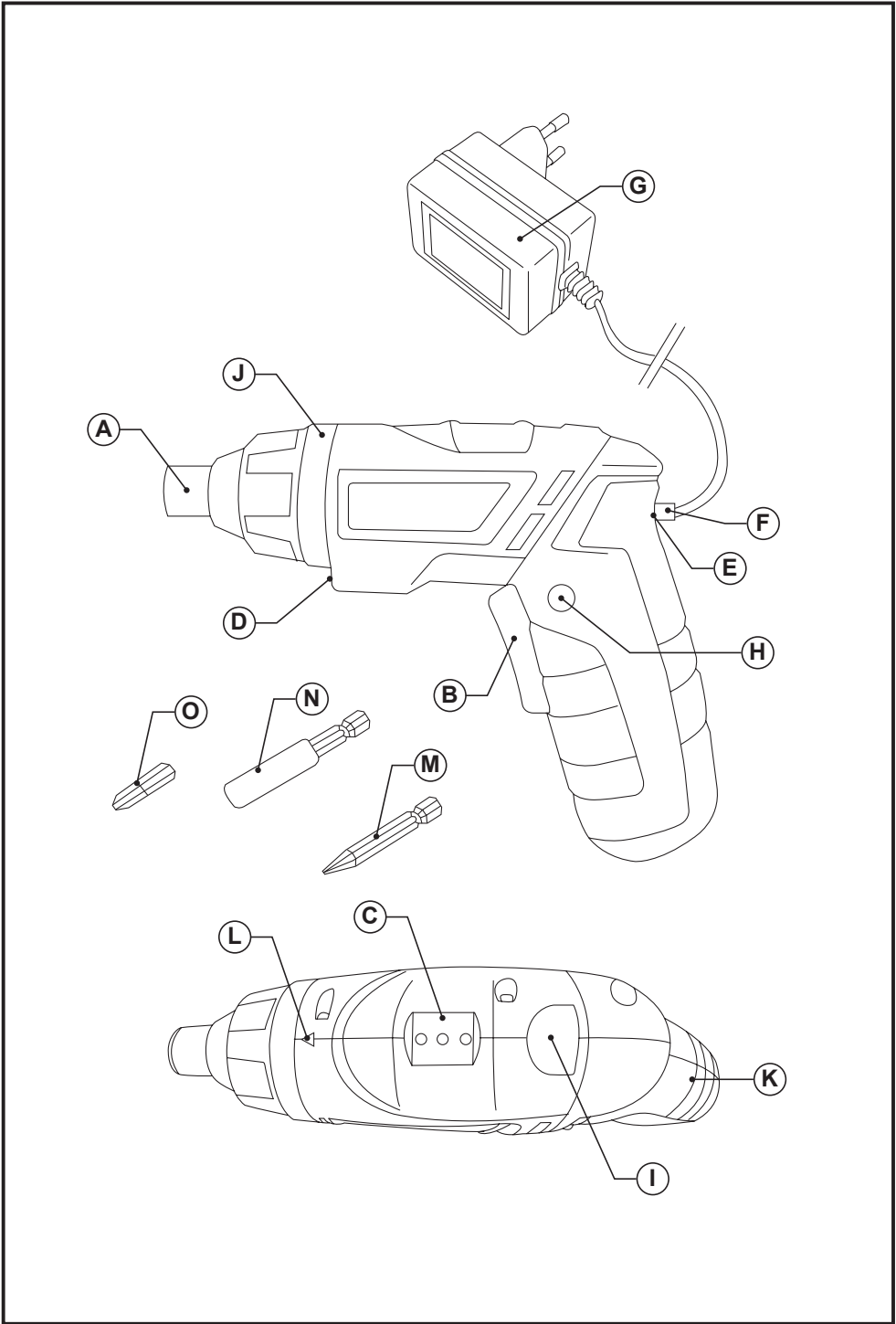



# Español

## Atornillador a Batería

AT36LI

### Distinguido cliente,

Le agradecemos su confianza en BOHELL. Gracias a su continuo esfuerzo e innovación, junto con el hecho superar los más estrictos controles de calidad, BOHELL desarrolla potentes herramientas eléctricas para los trabajos más duros.

### ADVERTENCIAS DE SEGURIDAD GENERALES PARA HERRAMIENTAS ELÉCTRICAS

- **ATENCIÓN** Lea todas las advertencias de seguridad, instrucciones, ilustraciones y especificaciones que acompañan a esta herramienta eléctrica. *El incumplimiento de las instrucciones descritas a continuación podría provocar una descarga eléctrica, un incendio y/o lesiones graves*
- **Guarde todas las advertencias e instrucciones para futuras consultas.**
- *El término "herramienta eléctrica" empleado en las advertencias se refiere tanto a las herramientas eléctricas con alimentación por red (con cable) como a las alimentadas por batería (sin cable).*

### SEGURIDAD DEL PUESTO DE TRABAJO

- **Mantenga el área de trabajo limpia y bien iluminada.** *Las áreas desordenadas y oscuras son propensas a que ocurran accidentes*
- **No utilice herramientas eléctricas en entornos que puedan presentar un riesgo de explosión, como por ejemplo al trabajar cerca de líquidos, gases o polvos inflamables.** *Las herramientas eléctricas producen chispas, que pueden encender el polvo o los gases*
- **No permita que se acerquen niños ni otras personas mientras utiliza una herramienta eléctrica.** *Las distracciones pueden hacerle perder el control.*

### SEGURIDAD ELÉCTRICA

- **Los enchufes de la herramienta eléctrica deben ser adecuados para la toma de corriente utilizada.** Nunca modifique el enchufe de ninguna forma. No utilice adaptadores para herramientas eléctricas provistas de una toma de tierra (masa). *Si se utilizan enchufes sin modificar y adecuados para las tomas de*

*corriente utilizadas se reduce el riesgo de sufrir descargas eléctricas.*

- **Evite que su cuerpo toque partes conectadas a tierra como tuberías, radiadores, cocinas y refrigeradores.** *El riesgo a sufrir descargas eléctricas es mayor si su cuerpo tiene contacto con tierra.*
- **No exponga las herramientas eléctricas a la lluvia ni a la humedad.** *Si penetra agua en una herramienta eléctrica aumentará el riesgo de descargas eléctricas.*
- **No fuerce el cable. No utilice el cable de red para transportar o colgar la herramienta eléctrica, ni tire de él para desenchufarla.** **Mantenga el cable de red alejado de fuentes de calor, aceite, bordes afilados o piezas móviles.** *Los cables de red dañados o enredados aumentan el riesgo de sufrir descargas eléctricas.*
- **Cuando trabaje con la herramienta eléctrica al aire libre, utilice un cable de prolongación adecuado para el uso en exteriores.** *La utilización de un cable de prolongación adecuado para el uso en exteriores reduce el riesgo de sufrir descargas eléctricas.*
- **Si debe utilizarse la herramienta eléctrica en una zona húmeda, conéctela a una fuente de alimentación equipada con un interruptor diferencial de seguridad.** *El uso de un interruptor diferencial reduce el riesgo de sufrir descargas eléctricas.*

### SEGURIDAD PERSONAL

- **Permanezca alerta, vigile sus acciones y utilice el sentido común cuando trabaje con una herramienta eléctrica.** **No utilice una herramienta eléctrica si se encuentra cansado o bajo la influencia de drogas, alcohol o medicamentos.** *Un instante de descuido mientras trabaja con herramientas eléctricas puede provocar lesiones personales graves.*
- **Utilice un equipo de protección personal.** **Utilice siempre protección ocular.** *Usar elementos tales como máscara antipolvo, zapatos con suela antideslizante de seguridad, casco o protección auditiva, en las condiciones apropiadas, ayuda a reducir el riesgo de lesiones personales.*
- **Evite una puesta en marcha fortuita.** **Compruebe que el interruptor esté en posición de apagado antes de conectar la herramienta a la corriente y/o a la batería, así como antes de recogerla o transportarla.** *Transportar las herramientas eléctricas con el dedo en el interruptor, o conectarlas a la corriente con*

*el gatillo en posición de encendido, conlleva un grave riesgo de accidentes.*

- **Retire las herramientas de ajuste o llaves fijas antes de activar la herramienta eléctrica.** *Una herramienta de ajuste o llave fija colocada en una pieza giratoria de la herramienta eléctrica puede provocar lesiones personales.*
- **No trabajar a una distancia excesiva. Mantenga en todo momento una postura firme y equilibrada.** *Ello le permitirá controlar mejor la herramienta eléctrica en caso de presentarse una situación inesperada.*
- **Vista de forma adecuada. No utilice ropas holgadas ni joyas.** *Mantenga el pelo y la ropa alejados de las partes móviles. Las ropas holgadas, las joyas o los cabellos largos pueden quedar atrapados en las partes móviles.*
- **Si se incluyen dispositivos para la conexión de accesorios de extracción y recogida de polvo, compruebe que estén bien conectados y que se utilizan correctamente.** *El uso de un accesorio de recogida de polvo puede reducir los peligros relacionados con la presencia de polvo.*
- **Aunque esté familiarizado con el uso de las herramientas eléctricas, no se confíe hasta el punto de no tener en cuenta los principios de seguridad de la herramienta.** *Un descuido puede provocar lesiones graves en un instante.*

#### **UTILIZACIÓN Y MANTENIMIENTO DE LAS HERRAMIENTAS ELÉCTRICAS**

- **No fuerce la capacidad de trabajo de la herramienta eléctrica.** *Utilice la herramienta eléctrica adecuada para cada aplicación. La herramienta eléctrica correcta hará un trabajo mejor y más seguro, acorde con la finalidad para la que fue diseñada.*
- **No utilice la herramienta eléctrica si el interruptor de activación/desactivación no funciona.** *Las herramientas eléctricas que no puedan controlarse con el interruptor son peligrosas y deben repararse.*
- **Desconecte el enchufe de la fuente de alimentación y/o retire la batería de la herramienta eléctrica, si es desmontable, antes de realizar ajustes, cambiar accesorios o almacenar las herramientas eléctricas.** *Aplicando estas medidas de seguridad se reduce el riesgo de poner en marcha la herramienta eléctrica de manera accidental.*
- **Guarde las herramientas eléctricas fuera del alcance de los niños, y no permita su utilización a personas que no estén familiari-**

**zadas con su uso o que no hayan leído estas instrucciones.** *Las herramientas eléctricas utilizadas por personas inexpertas son peligrosas.*

- **Conserve en buen estado las herramientas eléctricas y sus accesorios.** *Compruebe el correcto ajuste y la sujeción de las piezas móviles, posibles roturas y otros condicionantes que puedan afectar al funcionamiento de la herramienta eléctrica. Si está dañada, la herramienta eléctrica debe hacerse reparar antes de usarla. Muchos accidentes se producen debido a un mantenimiento insuficiente de las herramientas eléctricas.*
- **Mantener las herramientas de corte afiladas y limpias.** *Unas herramientas de corte en buen estado, con unos bordes bien afilados son más difíciles de doblar y se controlan mejor.*
- **Utilice la herramienta eléctrica, accesorios, útiles, etc. siguiendo estas instrucciones, considerando las condiciones de trabajo y la tarea a realizar.** *El uso de herramientas eléctricas para trabajos diferentes de aquellos para los que han sido concebidas puede resultar peligroso.*
- **Mantenga las empuñaduras y las superficies de sujeción secas, limpias y libres de aceite y grasa.** *Si las empuñaduras y las superficies de sujeción están resbaladizas no permiten controlar adecuadamente la herramienta en situaciones imprevistas.*

#### **UTILIZACIÓN Y MANTENIMIENTO DE LAS HERRAMIENTAS A BATERÍA**

- **Realice la recarga solo con el cargador especificado por el fabricante.** *Un cargador adecuado para un tipo determinado de batería puede suponer un riesgo de incendio si se utiliza con otra batería.*
- **Utilice las herramientas eléctricas solo con las baterías designadas específicamente para ellas.** *El uso de cualquier otra batería puede suponer un riesgo de incendio y lesiones.*
- **Cuando no utilice la batería, guárdela separada de clips, monedas, llaves, clavos, tornillos u otros objetos metálicos de pequeño tamaño que puedan conectar un polo con el otro.** *El cortocircuito de los terminales de la batería puede provocar quemaduras o un incendio.*
- **La utilización inadecuada de la batería puede provocar fugas de líquido.** *Evite el contacto con él. En caso de un contacto accidental, enjuague el área afectada con abundante agua. Si el líquido entra en contacto con los ojos, acuda a un centro*

médico. El líquido de la batería puede irritar la piel o producir quemaduras.

- **No utilice la batería ni la herramienta si están dañadas o se han modificado.** Las baterías dañadas o modificadas pueden no funcionar correctamente y provocar un incendio, una explosión o riesgo de lesiones.
- **No eche la batería ni la herramienta al fuego, ni las someta a temperaturas excesivas.** La batería puede explotar si se echa al fuego o se expone a temperaturas superiores a 130 °C.
- **Siga todas las instrucciones de carga y no cargue la batería ni la herramienta fuera del intervalo de temperaturas especificado en las instrucciones.** Una carga incorrecta o a temperaturas fuera del intervalo especificado pueden dañar la batería y aumentan el riesgo de provocar un incendio.
- Retire las baterías del aparato si no va a utilizarlo durante algún tiempo.
- Desconecte el cargador de baterías de la red cuando no lo utilice y antes de realizar cualquier operación de limpieza.
- No abra la/s batería/s bajo ningún motivo.
- Cuando la/s batería/s no esté/n en uso, manténgala/s alejada/s de otros objetos metálicos como clips sujetapapeles, monedas, llaves, tornillos, etc., que puedan conectar un polo con el otro.
- Guarde la/s batería/s en lugares donde la temperatura no supere los 40 °C.

## MANTENIMIENTO

- **Haga reparar su herramienta eléctrica por un profesional, empleando exclusivamente piezas de repuesto originales.** Así se garantiza el mantenimiento de la seguridad de la herramienta eléctrica.
- **Nunca intente reparar las baterías dañadas.** La reparación de las baterías sólo debe realizarla el fabricante o los proveedores de servicio autorizados.
- Toda utilización inadecuada o que no siga las instrucciones de uso comportará la anulación de la garantía y de la responsabilidad del fabricante.

## ADVERTENCIAS DE SEGURIDAD PARA EL TALADRO

- **Sujete la herramienta eléctrica por las superficies de sujeción aisladas cuando realice una operación en la que el accesorio de corte pueda entrar en contacto con cables ocultos.** Si el accesorio de corte entra en

contacto con un cable "cargado" puede que las partes metálicas expuestas de la herramienta eléctrica también queden "cargadas" y que el operario sufra una descarga eléctrica.

## ADVERTENCIAS DE SEGURIDAD PARA EL DESTORNILLADOR

- **Sujete la herramienta eléctrica por las superficies de sujeción aisladas cuando realice una operación en la que la broca o útil de trabajo pueda entrar en contacto con cables ocultos.** Si los útiles de trabajo entran en contacto con un cable "conductor" puede que las partes metálicas expuestas de la herramienta eléctrica también queden "cargadas" y que el operario sufra una descarga eléctrica.

## ADVERTENCIAS DE SEGURIDAD ADICIONALES

- No utilice el aparato si el cable eléctrico o el enchufe están dañados.
- Antes de conectar el cargador, compruebe que el voltaje indicado en la etiqueta de características del mismo coincida con el voltaje de la red eléctrica.
- Conecte el cargador a una toma de corriente que soporte como mínimo 10 amperios.
- No toque el enchufe con las manos mojadas.
- Este aparato está pensado únicamente para un uso doméstico, no para uso profesional ni industrial.
- Este aparato no es un juguete. Preste atención a los niños y asegúrese de que no juegan con el aparato.

## DESCRIPCIÓN

- A Portabrocas automático
- B Interruptor de marcha/paro
- C Indicadores de carga de la batería
- D Indicador LED frontal
- E Conector hembra del cargador
- F Conector del cargador
- G Cargador batería
- H Interruptor de avance/retroceso
- I Botón de extracción de la empuñadura
- J Anillo de ajuste del par de apriete
- K Empuñadura blanda
- L Flecha de referencia
- M Punta de atornillar
- N Soporte magnético
- O Punta de atornillado de 50 mm (no incluida)

En caso de que su modelo de aparato no disponga de los accesorios descritos anteriormente, éstos también pueden adquirirse por separado en los Servicios de Asistencia Técnica.

## CARGAR LA BATERÍA

- Atención: Una batería nueva no viene con carga completa y debe ser cargada al máximo antes de usar el aparato por primera vez.
- Cargue la batería a una temperatura ambiente de entre 4 y 40 °C.
- Conecte el cargador (G) a la red eléctrica.
- El tiempo necesario para una carga completa es de 3 a 5 horas aproximadamente. Nunca intente sobrecargar las baterías (aunque es recomendable que la primera carga se realice durante 5 horas).
- Conecte el cargador al destornillador utilizando la toma de corriente del aparato. La toma está situada en la parte posterior del aparato.
- Se iluminará un piloto que indica que el cargador está listo para iniciar la carga de la batería.
- Una vez finalizado el período arriba indicado, retire la batería del cargador.
- Una vez cargada la batería, desconecte el cargador de la red eléctrica.
- Nota: no utilice el aparato mientras esté conectado al cargador.

## CÓMO COMPROBAR EL NIVEL DE CARGA DE LA BATERÍA:

- Pulse el botón del indicador del nivel de carga de la batería; se iluminarán los pilotos que indican si está cargada.
- Si se iluminan los tres pilotos (rojo, amarillo y verde) significa que el aparato está totalmente cargado.
- Si solo se ilumina un piloto (rojo) significa que la batería dispone de poca carga.

## INSTRUCCIONES DE USO

### NOTAS PREVIAS AL USO:

- Compruebe que ha retirado todo el material de embalaje del producto.
- Antes de conectar el aparato a la red, compruebe que el voltaje indicado en la placa de características coincide con el voltaje de red.

### INTRODUZCA UNA PUNTA DE ATORNILLAR:

- Tire del portabrocas e introduzca la punta de atornillar (M) o el soporte magnético (N) en el zócalo hasta que quede apretado al máximo.
- Suelte el portabrocas para que la punta de atornillar quede trabada.
- Para extraerlo, tire del portabrocas y retire la broca. A continuación, suelte el portabrocas.

## AJUSTE DE LA EMPUÑADURA

- La empuñadura de este aparato puede girarse fácilmente para llegar a diferentes lugares.
- Para ello, pulse el botón de extracción de la empuñadura (I) y gírela hasta que encaje en su posición.
- Para invertirla, vuelva a pulsar el botón y gire la empuñadura hacia el otro lado.

## SENTIDO DE ROTACIÓN

- Este aparato puede atornillar y destornillar. Para ello, pulse el selector hacia el lado correspondiente a la función deseada.

## AJUSTES DEL PAR DE APRIETE DE ATORNILLADO

- Gire el anillo de ajuste del par de apriete hasta el número que coincida con el acabado deseado.
- Nota: 1 para la fuerza mínima y 16 para la fuerza máxima. Coloque este anillo en la posición máxima (A) para desactivar el par de apriete. Así realizará una función de taladrado.

## USO:

- Active el aparato con el interruptor de marcha/paro.

## FUNCIÓN DE LUZ:

- El aparato incorpora una función de luz, que ilumina el área de trabajo situada debajo del aparato.

## UNA VEZ FINALIZADO EL USO DEL APARATO:

- Pare el aparato soltando el interruptor de marcha/paro.
- Limpie el aparato.

## LIMPIEZA

- Desconecte el aparato de la red eléctrica y déjelo enfriar antes de iniciar cualquier operación de limpieza.
- Limpie el aparato con un paño húmedo impregnado con unas gotas de detergente y séquelo a continuación.
- No utilice disolventes, ni productos con un factor pH ácido o básico como la lejía, ni productos abrasivos, para la limpieza del aparato.
- Nunca sumerja el aparato en agua ni en ningún otro líquido, ni lo ponga debajo del grifo.

## CONSUMIBLES

- En los distribuidores y establecimientos autorizados se podrán adquirir los consumibles (tales como filtros, etc.) para su modelo de aparato.
- Podrá adquirir este tipo de consumibles en tiendas especializadas.

## ANOMALÍAS Y REPARACIÓN

- Si el aparato está averiado o se observan otros problemas, llévelo a un Servicio de Asistencia Técnica autorizado. No intente desmontarlo o repararlo por su cuenta, ya que podría resultar peligroso.
- Si la conexión a la corriente está dañada, debe sustituirse. Lleve el aparato a un servicio de asistencia técnica autorizado. Para evitar posibles peligros, no intente desmontarlo o repararlo por su cuenta.





## CARACTERÍSTICAS:

Voltaje nominal	3,6 V
Capacidad de la batería	1,3 A·h
Velocidad en vacío	180 rpm
Ø máximo de atornillado	6 mm
N.º ajustes par de apriete	16 + 1
Reversible	
Tiempo de carga	5 h
Peso	0,4 kg
Nivel de presión acústica	$L_{PA} = 58,1 \text{ dB (A)}$ $K_{PA} = 3 \text{ dB}$
Nivel de potencia acústica	$L_{WA} = 69,1 \text{ dB (A)}$ $K_{WA} = 3 \text{ dB}$
Vibración	0.402 m/s <sup>2</sup>

- Nota: Estas características pueden estar sujetas a cambios sin previo aviso, debido a mejoras en el producto.
- Nota: Debido a las condiciones de fabricación de este producto, la potencia máxima de utilización puede variar respecto a la especificada.
- Nivel de presión sonora medido conforme a la norma EN 60745-1.
- El nivel de emisión de vibraciones facilitado en esta hoja de características ha sido medido de conformidad con la norma EN 60745-1 y puede utilizarse para comparar una herramienta con

otra. Puede usarse como valoración preliminar de exposición

- La emisión de vibraciones durante el uso real de la herramienta eléctrica puede variar del valor total declarado en función del tipo de uso que se haga
- Es necesario identificar las medidas de seguridad para la protección del operario basadas en una estimación de las exposiciones en condiciones reales de uso (teniendo en cuenta todas las partes del ciclo operativo así como las veces que se desconecta el aparato y cuando está en reposo, además del tiempo de activación.

	Este símbolo significa que el usuario debe estudiar minuciosamente las advertencias de seguridad y las instrucciones del aparato antes de usarlo.
	Este símbolo significa advertencia
	Este símbolo significa que la herramienta es de clase II
	Este símbolo significa que si desea deshacerse del producto, una vez transcurrida la vida del mismo, debe depositarlo por los medios adecuados a manos de un gestor de residuos autorizado para la recogida selectiva de Residuos de Aparatos Eléctricos y Electrónicos (RAEE).
	Este símbolo significa que el producto puede disponer de pilas o baterías en su interior, las cuales deben ser retiradas previamente antes de deshacerse del producto. Recuerde que las pilas/baterías deben depositarse en contenedores especiales autorizados. Y que nunca deben tirarse al fuego.

## COMO RETIRAR DE LAS BATERÍAS DEL INTERIOR DEL APARATO:

- ADVERTENCIA: Es importante que las baterías se encuentren completamente descargadas antes de proceder a su retirada del aparato.
- Para retirar las baterías, una vez finalizada la vida del aparato, proceder como sigue:
- Abra la empuñadura del aparato, retirando los tornillos de sujeción
- Identifique los cables de la batería y córtelos



(rojo y negro). A fin de evitar riesgos de cortocircuito con la posible carga residual de la batería, corte en primer lugar el cable rojo y proteja su parte conductora con cinta aislante; a continuación, proceda a cortar el cable negro siguiendo el mismo procedimiento. (Fig.6).

- Extraiga con seguridad la batería de su alojamiento.

### **DECLARACIÓN DE CONFORMIDAD**

Declaramos bajo nuestra sola responsabilidad que los productos marca BOHELL descritos en este manual AT36LI están en conformidad con las normas o documentos normalizados siguientes: EN 60745-1, EN 60745-2-2, 55014-1, EN 55014-2, EN 61000-3-2, EN 61000-3-3 y EN 62321 de acuerdo con las directivas europeas 2006/42/EC, 2014/30/EU y 2011/65/EU.

Firmado

**A. Martí i Vergé**

Ingeniería de producto



Av. Barcelona s/n  
Oliana, 21/03/2018  
25790, Lleida SPAIN

## Italiano

### Cacciavite a Batteria

AT36LI

#### Egregio cliente,

La ringraziamo per la fiducia riposta in BOHELL. Grazie allo sforzo continuo, all'innovazione e al superamento di rigorosi controlli di qualità, BOHELL sviluppa potenti utensili elettrici per i lavori più difficili.

#### AVVERTENZE GENERALI DI PERICOLO PER ELETTROUTENSILI

- **AVVERTENZA Leggere tutte le avvertenze di sicurezza, le istruzioni, le illustrazioni e le specifiche fornite con questo utensile elettrico.** *In caso di mancata osservanza delle istruzioni elencate in basso potrebbe sussistere il pericolo di scosse elettriche, incendi e/o gravi incidenti*
- **Conservare tutte le avvertenze di pericolo e le istruzioni operative per futura consultazione.**
- *Il termine «elettroutensile» utilizzato nelle avvertenze di pericolo si riferisce ad utensili elettrici alimentati dalla rete (con allacciamento) e a utensili elettrici alimentati a batteria (senza allacciamento alla rete).*

#### SICUREZZA DELLA POSTAZIONE DI LAVORO

- **Mantenere l'area di lavoro pulita e ben illuminata.** *È più probabile che si verifichino incidenti in aree non adeguatamente illuminate e ordinate*
- **Evitare d'impiegare l'elettroutensile in ambienti soggetti al rischio di esplosioni nei quali vi sia presenza di liquidi, gas o polveri infiammabili.** *Gli elettroutensili producono scintille che possono innescare la combustione di polvere o gas*
- **Tenere lontani bambini ed estranei durante l'utilizzo dell'elettroutensile.** *Eventuali distrazioni possono comportare la perdita del controllo dell'elettroutensile.*

#### SICUREZZA ELETTRICA

- **Verificare che la spina di collegamento alla rete dell'elettroutensile sia adatta alla presa.** **Non apportare assolutamente alcuna modifica alla spina.** **Non usare adattatori su elettroutensili dotati di collegamento a terra.** *Utilizzare spine non modificate e prese adatte*

*allo scopo consente di ridurre il rischio di scosse elettriche.*

- **Evitare il contatto fisico con le superfici collegate a terra, come tubi, impianti di riscaldamento, cucine elettriche e frigoriferi.** *Quando il corpo è collegato alla terra, sussiste un maggior rischio di scosse elettriche.*
- **Custodire l'elettroutensile al riparo dalla pioggia o dall'umidità.** *L'infiltrazione di acqua nell'elettroutensile aumenta il rischio di scosse elettriche.*
- **Non forzare il cavo di collegamento elettrico.** **Non afferrare mai il cavo per trasportare, tirare o scollegare l'elettroutensile.** **Mantenere il cavo lontano da fonti di calore, olio, spigoli taglienti o parti mobili.** *I cavi danneggiati o attorcigliati aumentano il rischio di scariche elettriche.*
- **Qualora si voglia usare l'elettroutensile all'aperto, impiegare solo ed esclusivamente cavi di prolunga adatti per l'impiego esterno.** *Utilizzando un cavo omologato per l'impiego esterno è possibile ridurre il rischio di scosse elettriche.*
- **Qualora non fosse possibile evitare di utilizzare l'elettroutensile in un ambiente umido, utilizzare un interruttore di sicurezza.** *L'utilizzo di un interruttore di sicurezza consente di ridurre il rischio di scosse elettriche.*

#### SICUREZZA PERSONALE

- **È importante concentrarsi sulle operazioni svolte e maneggiare con giudizio l'elettroutensile durante il lavoro.** **Non utilizzare l'apparecchio se si è affaticati o sotto l'effetto di sostanze stupefacenti, alcool o medicinali.** *Qualsiasi momento di disattenzione durante il lavoro con questo tipo di apparecchi può essere causa di gravi incidenti.*
- **Indossare gli adeguati dispositivi di protezione individuale.** **Indossare sempre occhiali di protezione.** *I dispositivi di protezione quali maschera anti polvere, scarpe di sicurezza antiscivolo, casco di sicurezza o o protettore auricolare, utilizzati per le condizioni che lo richiedono, ridurranno gli infortuni personali.*
- **Evitare l'avvio involontario dell'utensile.** **Assicurarsi che l'elettroutensile sia spento prima di collegare l'elettroutensile alla rete di alimentazione o alla batteria ricaricabile, prima di manipolarlo o di trasportarlo.** *Trasportare apparecchiature elettriche poggiando le dita sull'interruttore di accensione o collegare le apparecchiature alla rete con l'interruttore in posizione accesa comporta il rischio di gravi*

*incidenti.*

- **Rimuovere qualsiasi chiave di regolazione o chiave inglese prima di accendere l'utensile.** *Nel caso in cui una chiave o un accessorio finiscano in una parte rotante della macchina, sussiste il rischio di gravi incidenti.*
- **Evitare posture anomale del corpo. Avere cura di mettersi in posizione sicura e di mantenere l'equilibrio in ogni situazione.** *In modo da mantenere costantemente il controllo dell'elettrotensile.*
- **Indossare abiti adeguati al lavoro. Non indossare abiti svolazzanti o gioielli. Mantenere capelli, vestiti e guanti lontani dalle parti in movimento.** *Indumenti abbondanti, gioielli o capelli lunghi possono rimanere impigliati nelle parti in movimento.*
- **In caso fosse previsto il montaggio di dispositivi di aspirazione e di raccolta della polvere, assicurarsi che siano collegati e utilizzati correttamente.** *L'utilizzo di dispositivi di aspirazione può ridurre il rischio di situazioni pericolose dovute allo sviluppo di polvere.*
- **La familiarità acquisita con l'uso frequente degli utensili non deve gratificare l'operatore e indurlo a ignorare i principi di sicurezza dell'utensile.** *Una condotta distratta può essere causa di gravi infortuni in una frazione di secondo.*

## **MANIPOLAZIONE E USO ACCURATO DEGLI ELETTROUTENSILI**

- **Non forzare la capacità di lavoro dell'apparecchio. Usare gli utensili adatti per ogni tipo di applicazione.** *L'elettrotensile pertinente funzionerà meglio e in modo più sicuro nell'utilizzo per il quale è stato progettato.*
- **Non utilizzare mai elettrotensili con interruttori difettosi, in quanto ciò rappresenta un grave pericolo.** *Provvedere alla riparazione dell'interruttore.*
- **Scollegare la spina dalla presa di corrente e/o estrarre il corpo della batteria, se separabile, dall'apparecchiatura elettrica prima di realizzare qualsiasi tipo di regolazione, cambiare accessori o riporre l'utensile.** *Adottando queste misure di sicurezza è possibile ridurre il rischio di messa in funzione accidentale dell'apparecchio.*
- **Durante i periodi di inutilizzo, conservare gli elettrotensili al di fuori della portata dei bambini e non consentire l'utilizzo dell'elettrotensile a persone che non abbiano familiarità con il suo funzionamento o**

**che non abbiano letto le presenti istruzioni.**

*Gli elettrotensili possono essere macchine pericolose se utilizzati da persone che non hanno esperienza sufficiente.*

- **Eseguire la manutenzione degli elettrotensili e degli accessori. Accertarsi che le parti mobili della macchina funzionino perfettamente, che non si inceppino e che non ci siano pezzi rotti o danneggiati al punto da limitare il funzionamento dell'elettrotensile.** *Prima di utilizzare l'elettrotensile, provvedere alla riparazione degli eventuali componenti danneggiati. Numerosi incidenti si verificano in seguito a operazioni di manutenzione eseguite con scarsa cura sugli elettrotensili.*
- **Mantenere gli utensili da taglio sempre affilati e puliti.** *Se curati con particolare attenzione e mantenuti taglienti e affilati gli utensili da taglio si inceppano meno frequentemente e risultano più facili da guidare.*
- **Utilizzare l'elettrotensile, gli accessori opzionali, gli utensili per applicazioni specifiche ecc. attenendosi sempre alle presenti istruzioni, tenendo in considerazione le condizioni di lavoro e le operazioni da eseguire.** *L'impiego di elettrotensili per usi diversi da quelli previsti può dar luogo a situazioni di pericolo.*
- **Mantenere maniglie e impugnature asciutte, pulite e senza tracce di olio o grasso.** *Maniglie e impugnature sdruciolevoli non consentono una manipolazione sicura e il controllo dell'utensile in situazioni impreviste.*

## **USO E CURA DELLA BATTERIA**

- **Ricaricare la batteria esclusivamente con il caricatore specificato dal fabbricante.** *Un caricatore adatto per un tipo di batteria può esporre al rischio d'incendio se usato con una batteria diversa.*
- **Utilizzare elettrotensili solo con specifiche batterie ricaricabili.** *L'utilizzo di altre pile può comportare un rischio di infortuni e incendi.*
- **Quando la batteria non è in uso, tenerla lontano da oggetti metallici quali graffette, monete, chiavi, chiodi, viti o altri piccoli oggetti metallici che possono creare una connessione da un polo all'altro.** *Il cortocircuito dei poli della batteria può causare ustioni o incendi.*
- **In caso di abuso può fuoriuscire liquido dalla batteria; evitare il contatto. In caso di contatto accidentale, sciacquare con acqua.** *Se il liquido viene a contatto con gli occhi, chiamare anche un medico. Il liquido che fuoriesce dalla batteria può causare irritazioni o*

ustioni.

- **Non usare una batteria o un utensile danneggiato o modificato.** *Le batterie danneggiate o modificate possono avere un comportamento imprevisto con conseguenti incendi, esplosioni o rischi di infortuni.*
- **Non esporre una batteria o un utensile a fiamme o temperature eccessive.** *L'esposizione a fiamme o a temperature al di sopra dei 130 °C può essere causa di esplosioni.*
- **Seguire tutte le istruzioni di ricarica e non caricare la batteria o l'utensile ad di fuori dell'intervallo di temperatura specificato nelle istruzioni.** *La carica scorretta o a temperature di fuori dell'intervallo specificato può danneggiare la batteria e aumenta il rischio di incendio.*
- Estrarre le batterie dall'apparecchio se non lo si utilizzerà per un certo periodo di tempo.
- Scollegare la spina del caricabatteria dalla presa quando non viene utilizzato e prima di eseguirne la pulizia.
- Non aprire la batteria/le batterie in nessun caso.
- Quando la batteria/le batterie non è/non sono in uso, tenerla lontano da altri oggetti metallici quali graffette, monete, chiavi, viti che potrebbero collegare i poli della batteria.
- La batteria/le batterie devono essere conservate a temperature inferiori a 40 °C.

#### RIPARAZIONI

- **Far riparare l'elettrotensile da una persona qualificata, utilizzando solo pezzi di ricambio identici.** *In questo modo si manterrà la sicurezza dell'elettrotensile.*
- **Non riparare mai batterie danneggiate.** *La riparazione delle batterie deve essere effettuata esclusivamente dal fabbricante o da servizi assistenza autorizzati.*
- Il produttore invalida la garanzia e declina ogni responsabilità in caso di uso inappropriato dell'apparecchio o non conforme alle istruzioni d'uso.

#### AVVISI DI SICUREZZA SUL TRAPANO

- **Tenere l'apparecchio isolando le superfici dell'impugnatura durante operazioni in cui l'accessorio da taglio potrebbe entrare in contatto con cavi nascosti.** *Il contatto con un cavo sotto tensione può mettere sotto tensione anche parti metalliche dell'apparecchio, causando una scossa elettrica.*

#### AVVISI DI SICUREZZA SUL CACCIAVITE

- **Tenere l'elettrotensile dalle superfici isolate dell'impugnatura durante le operazioni in cui l'elemento di fissaggio può entrare in contatto con cavi nascosti.** *Gli elementi di fissaggio in contatto con un cavo sotto tensione possono mettere sotto tensione anche le parti metalliche dell'apparecchio esposte, causando una scossa elettrica.*

#### ULTERIORI INDICAZIONI DI SICUREZZA

- Non utilizzare l'apparecchio nel caso in cui il cavo di alimentazione o la spina siano danneggiati.
- Prima di collegare il caricabatteria alla rete elettrica, verificare che la tensione indicata sulla targhetta delle specifiche del caricabatteria corrisponda alla tensione di rete.
- Collegare il caricabatteria a una presa di corrente che possa erogare un minimo di 10 ampere.
- Non toccare mai la spina con le mani bagnate.
- Questo apparecchio è destinato unicamente all'uso domestico, non professionale né industriale.
- Questo apparecchio non è un giocattolo. Assicurarsi che i bambini non giochino con l'apparecchio.

#### DESCRIZIONE

- A Portapunta automatico
- B Interruttore On/Off
- C Spie del caricabatteria
- D Luce LED anteriore
- E Presa femmina del caricabatterie
- F Connettore per caricabatterie
- G Caricabatteria
- H Interruttore avanti/indietro
- I Pulsante di sgancio dell'impugnatura
- J Ghiera di regolazione
- K Impugnatura morbida
- L Freccia di riferimento
- M Punta di avvvitamento
- N Supporto magnetico
- O Punta di avvvitamento 50 mm (non compresa)

Se il modello del vostro apparecchio non dispone degli accessori descritti sopra, questi si possono anche acquistare separatamente dal servizio di assistenza tecnica.

#### CARICARE LA BATTERIA

- Avvertenza: Una nuova batteria non è completamente carica e pertanto deve essere caricata prima di utilizzare l'apparecchio per la prima

volta.

- Caricare la batteria a una temperatura ambiente compresa fra 4 °C e 40 °C.
- Inserire il caricabatterie (G) in una presa di corrente.
- Occorrono circa 3 - 5 ore per una carica completa della batteria. Non cercare mai di sovraccaricare la batteria (sebbene si consigli di tenerla in carica per 5 ore la prima volta).
- Collegare il caricabatteria al cacciavite, utilizzando la presa sull'apparecchio. La presa si trova nella parte posteriore dell'apparecchio.
- La spia si accenderà per indicare che il caricabatteria sta caricando la batteria.
- Al termine del periodo di tempo specificato sopra, togliere la batteria dal caricabatteria.
- Quando la batteria è carica, scollegare il caricabatteria dalla presa di alimentazione.
- NB: Non utilizzare l'apparecchio quando è collegato al caricabatteria.

#### **VERIFICARE IL LIVELLO DI CARICA DELLA BATTERIA**

- Premere il pulsante dell'indicatore del livello di carica della batteria; le spie che indicano che è carica si accenderanno.
- Se si accendono tutte e tre le spie (rossa, gialla e verde) significa che l'apparecchio è completamente carico.
- Se se ne accende solo una (rossa) significa che la batteria ha pochissima carica rimasta.

### **MODALITÀ D'USO**

#### **PRIMA DELL'USO:**

- Assicurarsi di aver rimosso dal prodotto tutto il materiale di imballaggio.
- Prima di collegare l'apparecchio alla rete elettrica, verificare che la tensione indicata sulla targhetta delle specifiche corrisponda alla tensione di rete.

#### **INSERIRE UNA PUNTA DEL CACCIAVITE:**

- Tirare il portapunta e inserire la punta del cacciavite (M) o il supporto magnetico (N) nella cavità spingendo fino alla fine.
- Rilasciare il portapunta in modo che la punta del cacciavite rimane incastrata.
- Per toglierla, tirare il portapunta ed estrarre la punta. Successivamente, rilasciare il portapunta.

#### **REGOLAZIONE DELL'IMPUGNATURA**

- L'impugnatura di questo apparecchio può essere girata facilmente per accedere in diversi

punti.

- A tal fine, premere il pulsante di rilascio dell'impugnatura (I) e ruotare l'impugnatura fino a che non scatta in posizione.
- Al fine di invertire tale tendenza, premere nuovamente il pulsante e ruotare l'impugnatura verso l'altro lato.

#### **SENSO DI ROTAZIONE**

- Questo apparecchio può avvitare e svitare. A questo scopo, premere il selettore verso il lato che corrisponde alla funzione desiderata.

#### **IMPOSTAZIONI DELLA COPPIA DI AVVITAMENTO**

- Girare l'anello di regolazione della coppia portandolo sul numero che corrisponde alla finitura desiderata.
- Nota: 1 per meno forza e 16 per il massimo della forza. Collocare quest'anello sulla posizione massima (  ) per disattivare la coppia di torsione. Successivamente, l'apparecchio funzionerà nella modalità di foratura.

#### **USO:**

- Accendere l'apparecchio mediante il pulsante on/off.

#### **FUNZIONE LUCE:**

- L'apparecchio è dotato di una funzione luce, che illumina l'area di lavoro sotto l'apparecchio.

#### **UNA VOLTA TERMINATO DI UTILIZZARE L'APPARECCHIO:**

- Arrestare l'apparecchio rilasciando il pulsante on/off.
- Pulire l'apparecchio.

### **PULIZIA**

- Scollegare la spina dalla rete elettrica e aspettare che l'apparecchio si raffreddi prima di eseguirne la pulizia.
- Pulire il gruppo elettrico con un panno umido, quindi asciugarlo.
- Per la pulizia non impiegare solventi o prodotti a pH acido o basico come la candeggina, né prodotti abrasivi.
- Non immergere l'apparecchio in acqua o altri liquidi, né lavarlo con acqua corrente.

#### **CONSUMABILI**

- I consumabili possono essere acquistati presso distributori e centri autorizzati (come filtri, etc.)

per il suo modello di apparecchio.

- Questo tipo di consumabile è acquistabile presso i negozi specializzati.

## ANOMALIE E RIPARAZIONI

- In caso di guasto, rivolgersi a un Centro di Assistenza Tecnica autorizzato. Non tentare di smontare o riparare l'apparecchio da soli perché potrebbe essere pericoloso.
- Se la connessione alla rete di alimentazione è danneggiata, deve essere sostituita; portare l'apparecchio presso un servizio di assistenza tecnica autorizzato. Non tentare di smontare o riparare l'apparecchio da soli per evitare situazioni di pericolo.

### CARATTERISTICHE:

Tensione nominale	3,6 V
Capacità della batteria	1,3 A·h
Velocità a vuoto	180 rpm
Ø max avvitaemento	6 mm
N. di impostazioni della coppia di torsione	16 + 1
Reversibile	
Tempo di carica	5 h
Peso	0,4 Kg
Livello di pressione acustica	$L_{PA} = 58,1 \text{ dB (A)}$ $K_{PA} = 3 \text{ dB}$
Livello di potenza acustica	$L_{WA} = 69,1 \text{ dB (A)}$ $K_{WA} = 3 \text{ dB}$
Vibrazione	0,402 m/s <sup>2</sup>

- NB: Queste caratteristiche possono essere soggette a cambi senza previo avviso, dovuti ai miglioramenti effettuati sul prodotto.
- NB: In virtù delle condizioni di fabbricazione di questo prodotto, la potenza massima utilizzata può differire da quella specificato.
- Livello acustico misurato determinato in base alla norma EN 60745-1.
- Il livello di vibrazioni emesse indicato in questa scheda informativa è stato misurato in base alla norma EN 60745-1 e può essere utilizzato per confrontare un utensile con un altro. Esso può essere utilizzato per una valutazione preliminare dell'esposizione
- Il valore delle vibrazioni durante l'uso effettivo

dell'elettro utensile può essere diverso dal valore totale dichiarato a seconda della modalità in cui viene utilizzato l'utensile

- Occorre identificare le misure di sicurezza per proteggere l'operatore sulla base di una stima dell'esposizione nelle condizioni reali di utilizzo (tenendo conto di tutte le fasi del ciclo operativo quali il numero di volte che lo strumento viene spento e quando gira a vuoto, oltre al tempo di attivazione).

	Questo simbolo indica che l'utente deve leggere attentamente gli avvertimenti e le istruzioni di sicurezza prima dell'uso.
	Questo simbolo indica un avvertimento
	Questo simbolo indica che l'utensile appartiene alla categoria II
	Questo simbolo indica che, per smaltire il prodotto al termine della sua durata utile, occorre depositarlo presso un ente di smaltimento autorizzato alla raccolta differenziata di rifiuti di apparecchiature elettriche ed elettroniche (RAEE).
	Questo simbolo indica che il prodotto potrebbe includere una batteria o delle batterie; l'utente deve rimuoverle prima di smaltire il prodotto. Tenere presente che le batterie devono essere smaltite in contenitori debitamente autorizzati. Non smaltirle nel fuoco.

### COME ESTRARRE LE BATTERIE DALL'INTERNO DEL DISPOSITIVO:

- AVVERTENZA: È importante che le batterie siano completamente scariche prima di ritrarle dall'apparecchio.
- Per estrarre le batterie, una volta nel ciclo di vita dell'apparecchio, procedere come segue:
- Aprire l'impugnatura dell'apparecchio, estraendo le viti di fissaggio
- Identificare i cavi della batteria e tagliarli (rosso e nero). Per evitare rischi di cortocircuito con un carico di batteria residuo, tagliare prima il filo rosso e proteggerlo utilizzando nastro isolante, quindi tagliare il filo nero procedendo allo stesso modo. (Fig.6).
- Estrarre in sicurezza la batteria dal suo alloggiamento.

## DICHIARAZIONE DI CONFORMITÀ

Dichiariamo sotto la nostra esclusiva responsabilità che i prodotti della marca BOHELL descritti in questo manuale AT36LI sono conformi alle seguenti norme: EN 60745-1, EN 60745-2-2, 55014-1, EN 55014-2, EN 61000-3-2, EN 61000-3-3 e EN 62321 ai sensi delle direttive 2006/42/CE, 2014/30/UE e 2011/65/UE.

Firmato

**A. Martí i Vergé**

Ingegneria del prodotto

A handwritten signature in black ink, consisting of several overlapping loops and a final flourish, representing the name A. Martí i Vergé.

Av. Barcelona s/n  
Oliana, 21/03/2018  
25790, Lleida SPAIN



# English

## Cordless Screwdriver

AT36LI

### Dear Customer,

Many thanks for trusting to BOHELL.

Thanks to its continuous effort, our innovation and the strictest quality controls, BOHELL develops electric Power Tools for the toughest jobs.

### GENERAL POWER TOOLS SAFETY WARNING

- **WARNING** Read all safety warnings and all instructions, illustrations and specifications provided with this power tool. *Failure to follow all instructions listed below may result in electric shock, fire and/or serious injury*
- **Save all warnings and instructions for future reference.**
- *The term "power tool" in the warnings refers to your mains-operated (corded) power tool or battery-operated (cordless) power tool.*

### WORK AREA SAFETY

- **Keep work area clean and well lit.** *Cluttered or dark areas invite accidents*
- **Do not operate power tools in explosive atmospheres, such as in the presence of flammable liquids, gases or dust.** *Power tools create sparks which may ignite the dust or fumes*
- **Keep children and bystanders away while operating a power tool.** *Distractions can cause you to lose control.*

### ELECTRICAL SAFETY

- **Power tool plugs must match the outlet.** **Never modify the plug in any way. Do not use any adapter plugs with earthed (grounded) power tools.** *Unmodified plugs and matching outlets will reduce risk of electric shock.*
- **Avoid body contact with earthed or grounded surfaces, such as pipes, radiators, ranges and refrigerators.** *There is an increased risk of electric shock if your body is earthed or grounded.*
- **Do not expose power tools to rain or wet conditions.** *Water entering a power tool will increase the risk of electric shock.*
- **Do not abuse the cord.** **Never use the cord for carrying, pulling or unplugging the power tool.** **Keep cord away from heat, oil, sharp**

**edges or moving parts.** *Damaged or entangled cords increase the risk of electric shock.*

- **When operating the power tool outdoors, use an extension cord suitable for outdoor use.** *Use a cord suitable for outdoor use reduces the risk of electric shock.*
- **If operating a power tool in a damp location is unavoidable, use a residual current device (RCD) protected supply.** *Use of an RCD reduces the risk of electric shock.*

### PERSONAL SAFETY

- **Stay alert, watch what you are doing and use common sense when operating a power tool. Do not use a power tool while you are tired or under the influence of drugs, alcohol or medication.** *A moment of inattention while operating power tools may result in serious personal injury.*
- **Use personal protective equipment. Always wear eye protection.** *Protective equipment such as dust mask, non-skid safety shoes, hard hat, or hearing protection used for appropriated conditions will reduce personal injuries.*
- **Prevent unintentional starting. Ensure the switch is in the off-position before connecting the power source and/or battery pack, picking up or carrying the tool.** *Carrying power tools with your finger on the switch or energizing power tools that have the switch on invites accidents.*
- **Remove any adjusting key or wrench before turning the power tool on.** *A wrench or a key left attached to a rotating part of the power tool may result in personal injury.*
- **Do not overreach. Keep proper footing and balance at all times.** *This enables better control of the power tool in unexpected situations.*
- **Dress properly. Do not wear loose clothing or jewellery. Keep your hair and clothing away from moving parts.** *Loose clothes, jewelry or long hair can be caught in moving parts.*
- **If devices are provided for the connection of dust extraction and collection facilities, ensure these are connected and properly used.** *Use of dust collection can reduce dust-related hazards.*
- **Do not let familiarity gained from frequent use of tools allow you to become complacent and ignore tool safety principles.** *A careless action can cause severe injury within a fraction of a second.*



## POWER TOOL USE AND CARE

- **Do not force the power tool. Use the correct power tool for your application.** *The correct power tool will do the job better and safer at the rate for which it was designed.*
- **Do not use the power tool if the switch does not turn it on and off.** *Any power tool that cannot be controlled with the switch is dangerous and must be repaired.*
- **Disconnect the plug from the power source and/or battery pack, if detachable, from the power tool before making any adjustments, changing accessories, or storing power tools.** *Such preventive safety measures reduce the risk of starting the power tool accidentally.*
- **Store idle power tool out of the reach of children and do not allow persons unfamiliar with the power tool or these instructions to operate the power tool.** *Power tools are dangerous in the hands of untrained users.*
- **Maintain power tools and accessories. Check for misalignment or binding of moving parts, breakage of parts and any other condition that may affect the power tool's operation. If damaged, have the power tool repaired before use.** *Many accidents are caused by poorly maintained power tools.*
- **Keep cutting tools sharp and clean.** *Properly maintained cutting tools with sharp cutting edges are less likely to bind and are easier to control.*
- **Use the power tool, accessories and tool bits etc in accordance with these instructions, taking into account the working conditions and the work to be performed.** *Use of the power tool for operations different from those intended could result in a hazardous situation.*
- **Keep handles and grasping surfaces dry, clean and free from oil and grease.** *Slippery handles and grasping surfaces do not allow for safe handling and control of the tool in unexpected situations.*

## BATTERY TOOL USE AND CARE

- **Recharge only with the charger specified by the manufacturer.** *A charger that is suitable for one type of battery pack may create a risk of fire when used with another battery pack.*
- **Use power tools only with specifically designated battery packs.** *Use of any other battery packs may create a risk of injury and fire.*
- **When battery pack is not in use, keep it away from other metal objects, like paper**

clips, coins, keys, nails, screws or other small metal objects, that can make a connection from one terminal to another. Shorting the battery terminals together may cause burns or a fire.

- **Under abusive conditions, liquid may be ejected from the battery; avoid contact. If contact accidentally occurs, flush with water. If liquid contacts eyes, additionally seek medical help.** *Liquid ejected from the battery may cause irritation or burns.*
- **Do not use a battery pack or tool that is damaged or modified.** *Damaged or modified batteries may exhibit unpredictable behavior resulting in fire, explosion or risk of injury.*
- **Do not expose a battery pack or tool to fire or excessive temperature.** *Exposure to fire or temperature above 130°C may cause explosion.*
- **Follow all charging instructions and do not charge the battery pack or tool outside the temperature range specified in the instructions.** *Charging improperly or at temperatures outside the specified range may damage the battery and increases the risk of fire.*
- Remove the batteries from the appliance if you are not going to use it for some time.
- Disconnect the battery charger from the mains when not in use and before undertaking any cleaning task.
- Do not open the battery/ies under any circumstances whatsoever.
- When the battery/ies is not in use, keep it away from other metal objects like paper clips, coins, keys, screws ... that could connect a terminal to another.
- The battery/ies should be stored at a temperature of below 40°C.

## SERVICE

- **Have your power tool serviced by a qualified repair person using only identical replacement parts.** *This will ensure that the safety of the power tool is maintained.*
- Never service damaged battery packs. *Service of battery packs should be only be performed by the manufacturer or authorized service providers.*
- Any misuse or failure to follow the instructions for use renders the guarantee and the manufacturer's liability null and void.

## DRILL SAFETY WARNINGS

- Hold power tool by insulated gripping surfaces, when performing an operation where the cutting accessory may contact hidden wiring. *Cutting accessory contacting a "live" wire may make exposed metal parts of the power tool "live" and could give the operator an electric shock.*

## SCREWDRIVER SAFETY WARNINGS

- Hold the power tool by insulated gripping surfaces, when performing an operation where the fastener may contact hidden wiring. *Fasteners contacting a "live" wire may make exposed metal parts of the power tool "live" and could give the operator an electric shock.*

## ADDITIONAL SAFETY WARNINGS

- Do not use the appliance if the cable or plug is damaged.
- Ensure that the voltage indicated on the charger rating label matches the mains voltage before plugging in the charger.
- Connect the charger to a socket that can supply a minimum of 10 amperes.
- Do not touch the plug with wet hands.
- This appliance is for household use only, not professional, industrial use.
- This appliance is not a toy. Children should be supervised to ensure that they do not play with the appliance.

## DESCRIPTION

- A Automatic bit holder
- B On/Off switch
- C Battery charge indicators
- D Front LED light
- E Female charger connector
- F Charger connector
- G Battery charger
- H Forward/reverse switch
- I Handle release button
- J Torque adjustment ring
- K Soft grip
- L Reference arrow
- M Screwdriving bit
- N Magnetic holder
- O Screwdriving bit 50 mm (not included)

If the model of your appliance does not have the accessories described above, they can also be bought separately from the Technical Assistance Service.

## CHARGING THE BATTERY

- Caution: A new battery is not fully charged and must therefore be charged before the appliance is used for the first time.
- Charge the battery at an atmospheric temperature of between 4 and 40°C.
- Plug the charger (G) into the mains.
- Approximately 3 to 5 hours are needed for a complete charge of the battery. Never attempt to over charge the battery (although it is recommended that the first charge of the battery be of 5 hours in duration).
- Connect the charger to the screwdriver using the socket on the appliance. The socket is located at the back part of the appliance.
- The pilot light will come on to indicate that the charger is charging the battery.
- At the end of the time period specified above, remove the battery from the charger.
- When the battery is charged disconnect the charger from the mains supply.
- NB: Do not use the appliance while it is connected to the charger.

## HOW TO CHECK THE BATTERY'S CHARGE LEVEL:

- Press the battery charge level indicator button, the pilot lights that indicate if it is charged will light up.
- If all three pilot lights come on (red, yellow and green) this means that the appliance is fully charged.
- If only one pilot light lights up (red) this means that the battery has very little power remaining.

## INSTRUCTIONS FOR USE

### BEFORE USE:

- Make sure that all the product's packaging has been removed.
- Ensure that the voltage indicated on the rating label matches the mains voltage before plugging in the appliance.

### INSERT A SCREWDRIVER BIT:

- Pull the bit holder and fit the screwdriver bit (M) or the magnetic holder (N) into the socket until it gets pushed at maximum place.
- Release the bit holder so the screwdriver bit gets stucked.
- To remove it, pull the bit holder and remove the bit. Then release the bit holder.

### ADJUSTMENT OF THE HANDLE

- The handle of this appliance can be turned easily to get to different places.
- To do it, press the handle release button (I) and swivel the handle until it snaps into place.
- In order to reverse it, press the button again and swivel the handle to the other side.

### ROTATING DIRECTION

- This appliance can screw and unscrew. In order to do that, press the selector to the side that fits your desired function.

### SCREWING TORQUE SETTINGS

- Turn the torque adjustment ring to the number which matches your desired finishing.
- Note: 1 for less force and 16 for max force.

Place this ring to max position (I) to deactivate the torque. Then it will act as a drilling function.

### USE:

- Turn the appliance on, by using the on/off switch.

### LIGHT FUNCTION:

- The appliance includes a light function, which illuminates the working area under the appliance.

### ONCE YOU HAVE FINISHED USING THE APPLIANCE:

- Stop the appliance by releasing the on/off switch.
- Clean the appliance.

### CLEANING

- Disconnect the appliance from the mains and allow it to cool before undertaking any cleaning task.
- Clean the equipment with a damp cloth with a few drops of washing-up liquid and then dry.
- Do not use solvents, or products with an acid or base pH such as bleach, or abrasive products, for cleaning the appliance.
- Never submerge the appliance in water or any other liquid or place it under running water.

### SUPPLIES

- Supplies can be acquired from distributors and authorised establishments (such as filters, etc.) for your appliance model.
- These supplies are available in specialist shops.





### ANOMALIES AND REPAIR

- Take the appliance to an authorised technical support service if product is damaged or other problems arise. Do not attempt to disassemble or repair the appliance yourself as this may be dangerous.
- If the connection to the mains has been damaged, it must be replaced, take the appliance to an authorised technical support service. Do not attempt to disassemble or repair the appliance by yourself in order to avoid a hazard.

### SPECIFICATIONS:

Rated Voltage	3,6 V
Battery Capacity	1,3 A·h
No load speed	180 rpm
Ø max screw	6 mm
Nº of torque settings	16 + 1
Reversible	
Charging time	5 h
Weight	0,4 Kg
Acoustic pressure level	$L_{PA} = 58,1 \text{ dB (A)}$ $K_{PA} = 3 \text{ dB}$
Acoustic power level	$L_{WA} = 69,1 \text{ dB (A)}$ $K_{WA} = 3 \text{ dB}$
Vibration	0,402 m/s <sup>2</sup>

- NB: These specifications are subject to change without notice of purpose of improvement.
- NB: By virtue of the conditions of fabrication of this product, the maximum used power can differ from that specified.
- Measured sound level determined according EN 60745-1.
- The vibration emission level given in this information sheet has been measured according EN 60745-1 and may be used to compare one tool with other. It may be used for a preliminary assessment of exposure
- The vibration value during actual use of the power tool can differ from the declared total value depending on the way in which tool is used
- It's necessary identify safety measures to protect the operator that are based on an estimation of exposure in the actual conditions of use (taking account of all parts of the operating cycle such as the times when the tool is switched off and when it is running idle in addition to the trigger time).

	This symbol means that user must to consult safety warnings and instructions thoroughly before use.
	This symbol means warning
	This symbol means that tool is class II
	This symbol means that in case you wish to dispose of the product once its working life has ended, take it to an authorised waste agent for the selective collection of Waste from Electric and Electronic Equipment (WEEE).
	This symbol means that product may include a battery or batteries; user must to remove them before disposing of the product. Remember that batteries must be disposed of in duly authorised containers. Do not dispose of them in fire.

Signed  
**A. Martí i Vergé**



Av. Barcelona s/n  
 Oliana, 21/03/2018  
 25790, Lleida SPAIN

#### **HOW TO REMOVE THE BATTERIES FROM THE INTERIOR OF THE DEVICE:**

- CAUTION: It is important that the batteries are fully discharged prior to its withdrawal from the apparatus.
- To remove the batteries, once the life of the appliance, proceed as follows:
- Open the handle of the appliance, removing the holding screws
- Identify the battery wires and cut them (Red and Black). To avoid risks of a short circuit with a possible residual battery load, first cut the Red wire and protect it by using insulating tape, then proceed to cut the black wire proceeding in the same way. (Fig.6).
- Safely remove the battery from its housing.

#### **DECLARATION OF CONFORMITY**

We hereby declare, under our own responsibility, that the BOHELL products described in this manual AT36LI comply with the following standards: EN 60745-1, EN 60745-2-2, 55014-1, EN 55014-2, EN 61000-3-2, EN 61000-3-3 and EN 62321 in accordance with EU Directives 2006/42/EC, 2014/30/EU and 2011/65/EU.

# Français

## Tournevis Sans Fil

AT36LI

### Cher Client,

Nous vous remercions de votre confiance en BOHELL.

Grâce à ses efforts continus, à sa capacité d'innovation et à ses contrôles de qualité très stricts, BOHELL crée des outils électriques pour les travaux les plus exigeants.

### AVERTISSEMENTS DE DANGERS GÉNÉRAUX POUR LES OUTILS ÉLECTRIQUES

- **AVERTISSEMENT Lire tous les avertissements, instructions, illustrations et spécifications de sécurité joints à cet outil électrique.** *Le non-respect des instructions ci-dessous peut entraîner un choc électrique, un incendie et/ou une blessure sérieuse*
- **Conservez tous les avertissements et toutes les instructions afin de vous y reporter dans le futur.**
- *Le terme « outil électrique » employé dans le présent manuel se réfère à votre outil électrique (filaire) fonctionnant sur secteur ou à votre outil électrique (sans fils) fonctionnant avec batterie.*

### SÉCURITÉ DE LA ZONE DE TRAVAIL

- **Veiller à maintenir l'espace de travail propre et bien éclairé.** *Les espaces encombrés ou sombres sont propices aux accidents*
- **Ne pas faire fonctionner les outils électriques dans une atmosphère explosive, par exemple en présence de liquides inflammables, de gaz ou de poussières.** *Les outils électriques produisent des étincelles qui peuvent enflammer les poussières ou les fumées*
- **Maintenir les enfants et les personnes présentes à l'écart pendant l'utilisation de l'outil.** *Les distractions peuvent vous faire perdre le contrôle de l'outil.*

### SÉCURITÉ ÉLECTRIQUE

- **Les fiches de l'outil électrique doivent être adaptées au socle. Ne jamais modifier la fiche de quelque façon que ce soit. Ne pas utiliser d'adaptateurs avec des outils à branchement de terre.** *Des fiches non modifiées et des socles adaptés réduiront le risque de choc électrique.*
- **Éviter tout contact du corps avec des**

**surfaces reliées à la terre telles que les tuyaux, les radiateurs, les cuisinières et les réfrigérateurs.** *Il existe un risque accru de choc électrique si votre corps est relié à la terre.*

- **Ne pas exposer les outils à la pluie ou à des conditions humides.** *La pénétration d'eau à l'intérieur d'un outil électrique augmente le risque de choc électrique.*
- **Ne pas maltraiter le cordon. Ne jamais utiliser le cordon pour porter, tirer ou débrancher l'outil. Maintenir le cordon à l'écart de la chaleur, du lubrifiant, des arêtes ou des parties en mouvement.** *Les cordons endommagés ou emmêlés augmentent le risque de choc électrique.*
- **Dans le cas d'une utilisation de l'outil à l'extérieur, utiliser une rallonge adaptée à l'utilisation extérieure.** *L'utilisation d'un cordon adapté à l'utilisation extérieure réduit le risque de choc électrique.*
- **Si l'outil doit fonctionner dans un lieu humide, utiliser un dispositif à courant résiduel (RCD) en guise de protection.** *Utiliser un RCD permet de réduire le risque de choc électrique.*

### SÉCURITÉ PERSONNELLE

- **Rester vigilant, regarder ce que vous êtes en train de faire et faire preuve de bon sens dans l'utilisation de l'outil. Ne pas utiliser un outil lorsque vous êtes fatigué ou sous l'emprise de drogues, d'alcool ou de médicaments.** *Un moment d'inattention lors de l'utilisation d'un outil peut entraîner de graves blessures physiques.*
- **Porter l'équipement de protection individuelle adapté. Toujours porter une protection pour les yeux.** *Les équipements de sécurité tels que les masques contre les poussières, les chaussures de sécurité antidérapantes, les casques ou les protections acoustiques utilisés pour les conditions appropriées réduiront les blessures des personnes.*
- **Éviter tout démarrage intempestif. S'assurer que l'interrupteur est en position arrêt avant de brancher l'outil au secteur et/ou au bloc de batteries, de le ramasser ou de le porter.** *Porter des outils en ayant le doigt sur l'interrupteur ou brancher des outils dont l'interrupteur est en position marche est source d'accidents.*
- **Retirer les clés de réglage avant de mettre l'outil en marche. Une clé laissée sur une partie tournante de l'outil peut entraîner des blessures corporelles.**

- **Ne pas travailler hors de portée. Garder une position et un équilibre adaptés à tout moment.** *Cela permet un meilleur contrôle de l'outil dans des situations inattendues.*
- **S'habiller de manière adaptée. Ne pas porter de vêtements amples ni de bijoux. Garder les cheveux et les vêtements à distance des parties en mouvement.** *Les vêtements amples, les bijoux ou les cheveux longs peuvent être pris dans des parties en mouvement.*
- **Si des dispositifs sont fournis pour le raccordement d'équipements pour l'extraction et la récupération des poussières, s'assurer qu'ils sont connectés et correctement utilisés.** *Utiliser des collecteurs de poussière peut réduire les risques dus aux poussières.*
- **Malgré l'expérience acquise grâce à l'utilisation fréquente des outils, rester vigilant et ne pas ignorer leurs règles de sécurité.** *Une imprudence peut entraîner de graves blessures en une fraction de seconde.*

#### UTILISATION ET ENTRETIEN DE L'OUTIL

- **Ne pas forcer la capacité de travail de l'outil. Utiliser l'outil approprié pour chaque application.** *En utilisant l'outil adapté, le résultat sera meilleur et plus sûr, en accord avec la finalité pour laquelle il a été conçu.*
- **Ne pas utiliser l'outil si l'interrupteur ne permet pas de passer de l'état de marche à arrêt et vice versa.** *Un outil qui ne peut pas être commandé par l'interrupteur est dangereux et doit être réparé.*
- **Débrancher la prise de courant et/ou retirer le corps de la batterie de l'outil électrique, si possible, avant d'effectuer toute sorte de réglages, de changer d'accessoires ou de stocker l'outil.** *Ces mesures de sécurité permettent de réduire le risque de mise en route accidentelle de l'outil.*
- **Conserver les outils à l'arrêt hors de la portée des enfants et ne pas permettre à des personnes ne connaissant pas l'outil ou les présentes instructions de le faire fonctionner.** *Les outils sont dangereux entre les mains d'utilisateurs novices.*
- **Respecter l'entretien de l'outil et de ses accessoires. Vérifier qu'il n'y a pas de mauvais alignement ou de blocage des parties mobiles, des pièces cassées ou toute autre condition pouvant affecter le fonctionnement de l'outil. En cas de dommages, faire réparer l'outil avant de l'utiliser.** *De nombreux accidents sont dus à des outils mal entretenus.*

- **Garder affûtés et propres les outils permettant de couper.** *Des outils destinés à couper correctement entretenus avec des pièces coupantes tranchantes sont moins susceptibles de bloquer et sont plus faciles à contrôler.*
- **Utiliser l'outil, les accessoires et les lames etc., conformément à ces instructions, en tenant compte des conditions de travail et du travail à effectuer.** *L'utilisation de l'outil pour des opérations différentes de celles prévues pourrait donner lieu à des situations dangereuses.*
- **Garder sèches, propres et dépourvues de lubrifiant et de graisse les poignées et les surfaces de préhension.** *Des poignées et surfaces de préhension glissantes ne permettent pas de tenir et de contrôler l'outil en toute sécurité lors de situations inattendues.*

#### UTILISATION ET ENTRETIEN DE LA BATTERIE DE L'OUTIL

- **Uniquement recharger l'outil avec le chargeur recommandé par le fabricant.** *Un chargeur destiné à une batterie en particulier risque d'entraîner un incendie s'il est utilisé avec une autre batterie.*
- **Toujours utiliser les outils avec la batterie recommandée.** *Utiliser un autre type de batterie risque d'entraîner des blessures ou un incendie.*
- **Lorsqu'elle n'est pas utilisée, conserver la batterie loin d'autres objets métalliques comme des trombones, des pièces, des clés, des clous, des vis ou autres petits objets qui pourraient créer une connexion d'une borne à une autre.** *Causer un court-circuit au niveau des bornes de la batterie risque d'entraîner des brûlures ou un incendie.*
- **Dans des conditions d'utilisation abusives, le liquide peut être projeté hors de la batterie. Éviter tout contact. En cas de contact accidentel, rincer à l'eau. Si le liquide entre en contact avec les yeux, consulter un médecin.** *Le liquide projeté hors de la batterie peut causer des irritations ou des brûlures.*
- **Ne pas utiliser de batterie ou d'outil endommagé ou modifié.** *Les batteries endommagées ou modifiées peuvent avoir un comportement imprévisible et entraîner un incendie, une explosion ou des blessures.*
- **Ne pas exposer une batterie ou un outil endommagé à un feu ou à une température excessive.** *Une exposition à un feu ou à une température supérieure à 130°C peut causer une explosion.*



- **Suivre toutes les instructions de charge et ne pas charger la batterie ni l'outil en dehors de l'éventail de températures indiquée dans les instructions.** *Charger la batterie de façon inappropriée ou en dehors de l'éventail de températures indiqué peut endommager la batterie et augmenter le risque d'incendie.*
- Retirer la batterie de l'outil si nous ne comptez pas l'utiliser pendant un certain temps.
- Débrancher le chargeur de batterie lorsqu'il n'est pas utilisé et avant de le nettoyer.
- Ne jamais ouvrir la ou les batteries, peu importe la raison.
- Lorsqu'elle/s n'est/sont pas utilisée/s, conserver la ou les batteries loin d'autres objets métalliques comme des trombones, des pièces, des clés, des vis, etc. qui pourraient créer une connexion d'une borne à une autre.
- La ou les batteries doivent être stockées à une température inférieure à 40°C.

#### SERVICE

- **S'assurer que le service de maintenance de l'outil est effectué par du personnel spécialisé et que les pièces détachées utilisées sont originales.** *Cela assurera que la sécurité de l'outil est maintenue.*
- **Ne réparer jamais une batterie endommagée.** *La réparation de la batterie doit uniquement être effectuée par le fabricant ou un fournisseur de service agréé.*
- Toute utilisation inappropriée ou non conforme aux instructions d'utilisation annule la garantie et la responsabilité du fabricant.

#### AVERTISSEMENTS DE SÉCURITÉ DE LA PERCEUSE

- **Tenir la machine par ses surfaces de préhension isolées car l'accessoire de coupe pourrait entrer en contact avec un câble caché.** *Le fait de couper un fil « sous tension » peut également mettre « sous tension » les parties métalliques exposées de l'outil électrique et provoquer un choc électrique sur l'opérateur.*

#### AVERTISSEMENTS DE SÉCURITÉ DU TOURNEVIS

- **Tenir l'outil par ses surfaces de préhension isolées car l'accessoire de fixation pourrait entrer en contact avec un câble caché.** *Entrer en contact avec un câble « sous tension » peut également mettre « sous tension » les parties métalliques exposées de l'outil électrique et provoquer un choc électrique sur l'opérateur.*

#### AUTRES AVERTISSEMENTS DE SÉCURITÉ

- Ne pas utiliser l'outil si son câble électrique ou sa prise est endommagé.
- Avant de raccorder l'outil au secteur, s'assurer que le voltage indiqué sur la plaque signalétique de la batterie correspond à celui du secteur.
- Connecter le chargeur à une prise qui peut fournir un minimum de 10 ampères.
- Ne pas toucher la prise de raccordement avec les mains mouillées.
- Cet outil est uniquement destiné à un usage domestique et non professionnel ni industriel.
- Cet outil n'est pas un jouet. Les enfants doivent être surveillés pour s'assurer qu'ils ne jouent pas avec l'appareil.

#### DESCRIPTION

- A Porte-embout automatique
- B Interrupteur marche/arrêt
- C Indicateurs de charge de la batterie
- D Lumière LED frontale
- E Prise femelle du chargeur
- F Connecteur de chargeur
- G Chargeur de batterie
- H Commutateur avant/arrière
- I Déblocage de la poignée
- J Bague de réglage de couple
- K Poignée souple
- L Flèche de référence
- M Embouts de tournevis
- N Support magnétique
- O Embout de tournevis 50 mm (non inclus)

Si le modèle de votre outil est vendu sans les accessoires décrits ci-dessus, vous pouvez les acquérir séparément à partir du service d'assistance technique.

#### CHARGER LA BATTERIE

- Précaution : Une nouvelle batterie n'est pas complètement chargée et doit donc être chargée avant de pouvoir utiliser l'outil pour la première fois.
- Charger la batterie à une température ambiante se situant entre 4 et 40°C.
- Brancher le chargeur (G) au secteur.
- Il faut 3 à 5 heures pour charger complètement la batterie. Ne tentez jamais de surcharger la batterie (bien qu'il soit recommandé que la première charge de la batterie soit d'une durée de 5 heures).
- Connectez le chargeur au tournevis à l'aide de la prise de l'appareil. La prise se situe à l'arrière de l'appareil.

- La veilleuse s'allume pour indiquer que le chargeur est en train de charger la batterie.
- À la fin du temps spécifié ci-dessus, retirez la batterie du chargeur.
- Lorsque la batterie est chargée, débrancher le chargeur.
- Remarque : N'utilisez pas l'appareil lorsqu'il est connecté au chargeur.

#### **COMMENT VÉRIFIER LE NIVEAU DE CHARGE DE LA BATTERIE :**

- Appuyez sur le bouton de l'indicateur de niveau de charge de la batterie, les voyants qui indiquent si elle est chargée s'allumeront.
- Si les trois voyants s'allument (rouge, jaune et vert), cela signifie que l'outil est complètement chargé.
- Si une seule veilleuse s'allume (en rouge), cela signifie que la batterie a très peu de puissance restante.

### **MODE D'EMPLOI**

#### **AVANT UTILISATION :**

- S'assurer que tout le matériel d'emballage du produit a été retiré.
- Avant de raccorder l'outil au secteur, s'assurer que le voltage indiqué sur la plaque signalétique correspond à celui du secteur.

#### **INSÉRER UN EMBOUT DE TOURNEVIS :**

- Tirez le porte-embout et insérez l'embout de tournevis (M) ou le support magnétique (N) dans la prise jusqu'à ce qu'il soit poussé au maximum.
- Relâchez le porte-embout pour que le porte-embout de tournevis soit bloqué.
- Pour l'enlever, tirez le porte-embout et retirez le forêt. Ensuite, relâchez le porte-embout.

#### **RÉGLAGE DE LA POIGNÉE**

- La poignée de cet outil peut être facilement tournée pour arriver à différents endroits.
- Pour ce faire, appuyez sur le bouton de déblocage de la poignée (I) et faites pivoter la poignée jusqu'à ce qu'elle s'enclenche.
- Pour l'inverser, appuyez à nouveau sur le bouton et faites pivoter la poignée de l'autre côté.

#### **SENS DE ROTATION**

- Cet outil peut visser et dévisser. Pour cela, appuyez sur le sélecteur sur le côté correspondant à la fonction souhaitée.

#### **RÉGLAGES DU COUPLE DE VISSAGE**

- Tournez la bague de réglage de couple au nombre correspondant à la finition souhaitée.
- Remarque : 1 correspond à la force minimale et 16 à la force maximale. Placez cette bague en position  pour désactiver le couple. Il aura donc une fonction de forage.

#### **UTILISATION :**

- Démarrer l'outil avec l'interrupteur marche/arrêt.

#### **FONCTION LUMIÈRE :**

- L'outil comprend une fonction lumière qui éclaire la zone de travail et dessine une ligne droite en dessous de l'outil.

#### **UNE FOIS QUE VOUS AVEZ TERMINÉ D'UTILISER L'OUTIL :**

- Arrêter l'outil à l'aide de l'interrupteur marche/arrêt.
- Nettoyer l'outil.

### **NETTOYAGE**

- Débrancher l'outil et le laisser refroidir avant d'entreprendre de le nettoyer.
- Nettoyer l'équipement avec un tissu humide et quelques gouttes de liquide vaisselle puis sécher.
- Ne pas utiliser de solvants, de produits avec un pH acide ou basique comme la javel ni de produits abrasifs pour nettoyer l'outil.
- Ne jamais immerger l'outil dans l'eau ni aucun autre liquide ni le placer sous l'eau courante.

#### **FOURNITURES**

- Les fournitures peuvent être achetées auprès de distributeurs et d'établissements agréés (tels que des filtres, etc.) pour votre modèle d'outils.
- Ces fournitures sont disponibles dans les magasins spécialisés.

### **ANOMALIES ET RÉPARATION**



- En cas de panne ou autre dommage, remettre l'outil à un service d'assistance technique autorisé. Tenter de procéder aux réparations ou de démonter l'outil vous-même peut s'avérer dangereux.
- Si le raccordement a été endommagé, il doit être remplacé. Pour cela, amener l'outil chez un service technique après-vente autorisé. Tenter de procéder aux réparations ou de démonter l'outil vous-même peut s'avérer dangereux.





## CARACTÉRISTIQUES :

Tension nominale	3,6 V
Capacité de la batterie	1,3 A·h
Vitesse à vide	180 tr/min
Ø max de la vis	6 mm
N° de réglage du couple	16 + 1
Réversible	
Temps de chargement	5 h
Poids	0,4 Kg
Niveau de pression acoustique	$L_{PA} = 58,1$ dB (A) $K_{PA} = 3$ dB
Niveau de pression acoustique	$L_{WA} = 69,1$ dB (A) $K_{WA} = 3$ dB
Vibration	0,402 m/s <sup>2</sup>

- Remarque : Ces caractéristiques peuvent changer sans préavis, ces changements seront dus aux améliorations du produit.
- Remarque : En vertu des conditions de fabrication de ce produit, la puissance maximale utilisée peut varier de celle spécifiée.
- Niveau de puissance sonore déterminée selon la norme EN 60745-1.
- Le niveau d'émission de vibrations indiqué ici a été déterminé en fonction de la norme EN 60745-1 et peut être utilisé pour comparer les outils entre eux. Il peut être utilisé pour une évaluation préliminaire d'exposition
- La valeur des vibrations au cours de l'utilisation réelle de l'outil peut varier de la valeur totale indiquée en fonction du mode d'utilisation de l'outil.
- Les mesures de sécurité recommandées afin de protéger l'opérateur sont basées sur l'estimation de l'exposition dans les conditions réelles d'utilisation (en prenant en considération toutes les parties du cycle de fonctionnement comme les temps d'arrêt, de ralenti et de démarrage).

	Ce symbole signifie que l'utilisateur doit lire attentivement les recommandations de sécurité et le mode d'emploi avant d'utiliser le produit.
	Ce symbole signifie avertissement
	Ce symbole signifie que l'outil est de classe II

	Ce symbole signifie que, lorsque l'outil n'est plus utilisable, vous devez le remettre, suivant la méthode appropriée, à un gestionnaire de déchets d'équipements électriques et électroniques (DEEE).
	Ce symbole signifie que le produit peut contenir une ou des batteries. L'utilisateur doit les retirer avant de jeter le produit. Les batteries doivent être jetées dans un conteneur dûment autorisé. Ne pas les jeter dans le feu.

## COMMENT RETIRER LES BATTERIES À L'INTÉRIEUR DE L'OUTIL :

- PRÉCAUTION : Les batteries doivent être complètement déchargées avant d'être retirées de l'outil.
- Pour retirer les batteries, une fois dans la vie utile de l'outil, procédez comme suit :
- Ouvrez la poignée de l'outil en retirant les vis de fixation
- Identifier les câbles de la batterie et les couper (rouge et noir). Pour éviter des risques de court circuit avec une charge de batterie résiduelle, couper d'abord le câble rouge et le protéger avec du ruban isolant, puis couper le câble noir et procéder de la même façon. (Fig.6).
- Retirer avec précaution la batterie de son logement.

## DÉCLARATION DE CONFORMITÉ

Nous déclarons, sous notre seule responsabilité, que les produits BOHELL décrits dans le présent manuel AT36LI sont conformes aux normes suivantes : EN 60745-1, EN 60745-2-2, 55014-1, EN 55014-2, EN 61000-3-2, EN 61000-3-3 et EN 62321 conformément aux directives européennes 2006/42/EC, 2014/30/EU et 2011/65/EU.

Signé

**A. Martí i Vergé**

Ingénierie de produit



Av. Barcelona s/n  
Oliana, 21/03/2018  
25790, Lleida SPAIN

# Deutsch

## Akkuschrauber

AT36LI

### Sehr geehrter Kunde:

Wir danken Ihnen für Ihr Vertrauen in BOHELL. Dank kontinuierlicher Bemühungen und Innovationen in Kombination mit strengen Qualitätskontrollen entwickelt BOHELL leistungsstarke Elektrowerkzeuge für schwerste Arbeiten.

### ALLGEMEINE SICHERHEITSHINWEISE FÜR ELEKTROWERKZEUGE

- **WARNHINWEIS** Lesen Sie bitte alle Sicherheitsvorschriften, Hinweise, Abbildungen und Spezifikationen, die diesem Elektrowerkzeug beigefügt sind, aufmerksam durch. Die Nichteinhaltung der nachfolgend aufgeführten Sicherheitsvorschriften kann zu elektrischen Entladungen, Bränden bzw. schweren Verletzungen führen.
- **Bewahren Sie alle Sicherheitsvorschriften und Sicherheitsempfehlungen für spätere Fragen auf.**
- *Der in den Sicherheitsempfehlungen verwendete Begriff „Elektrowerkzeug“ bezieht sich auf Elektrowerkzeuge mit Netzanschluss (mit Netzkabel) ebenso wie auf batteriebetriebene Elektrowerkzeuge (ohne Netzkabel).*

### ARBEITSPLATZSICHERHEIT

- **Halten Sie den Arbeitsbereich sauber und sorgen Sie für eine gute Beleuchtung.** In ungeordneten und schlecht beleuchteten Arbeitsbereichen kommt es eher zu Unfällen.
- **Arbeiten Sie mit dem Elektrowerkzeug nicht in explosionsgefährdeter Umgebung, in der sich brennbare Flüssigkeiten, Gase oder Stäube befinden.** Elektrowerkzeuge erzeugen Funken, die den Staub oder die Dämpfe entzünden können.
- **Halten Sie Kinder und andere Personen während der Benutzung des Elektrowerkzeugs fern.** Bei Ablenkung können Sie die Kontrolle über das Gerät verlieren.

### ELEKTRISCHE SICHERHEIT

- **Der Anschlussstecker des Elektrowerkzeugs muss in die Steckdose passen.** Der Stecker darf in keiner Weise verändert werden. Verwenden Sie keine Adapterstecker gemeinsam mit schutzgeerdeten Elektrowerkzeu-

*gen. Unveränderte Stecker und passende Steckdosen verringern das Risiko eines elektrischen Schlages.*

- **Vermeiden Sie Körperkontakt mit geerdeten Oberflächen wie Rohren, Heizungen, Herden und Kühlschränken.** *Es besteht ein erhöhtes Risiko durch elektrischen Schlag, wenn Ihr Körper geerdet ist.*
- **Halten Sie Elektrowerkzeuge von Regen und Nässe fern.** *Das Eindringen von Wasser in ein Elektrowerkzeug erhöht das Risiko eines elektrischen Schlages.*
- **Üben Sie keinen Zug auf Kabel aus.** **Zweckentfremden Sie das Kabel nicht, um das Elektrowerkzeug zu tragen, aufzuhängen oder um den Stecker aus der Steckdose zu ziehen.** **Halten Sie das Kabel fern von Hitze, Öl, scharfen Kanten oder sich bewegenden Geräteteilen.** *Beschädigte oder verwickelte Kabel erhöhen das Risiko eines elektrischen Schlages.*
- **Wenn Sie mit einem Elektrowerkzeug im Freien arbeiten, verwenden Sie nur Verlängerungskabel, die auch für den Außenbereich geeignet sind.** *Die Verwendung eines für den Außenbereich geeigneten Verlängerungskabels verringert das Risiko eines elektrischen Schlages.*
- **Wenn der Betrieb des Elektrowerkzeugs in feuchter Umgebung nicht vermeidbar ist, verwenden Sie einen Fehlerstromschutzschalter.** *Der Einsatz eines Fehlerstromschutzschalters vermindert das Risiko eines elektrischen Schlages.*

### PERSÖNLICHE SICHERHEIT

- **Seien Sie aufmerksam, achten Sie darauf, was Sie tun, und gehen Sie mit Vernunft an die Arbeit mit einem Elektrowerkzeug.** **Benutzen Sie kein Elektrowerkzeug, wenn Sie müde sind oder unter dem Einfluss von Drogen, Alkohol oder Medikamenten stehen.** *Ein Moment der Unachtsamkeit beim Gebrauch des Elektrowerkzeugs kann zu ernsthaften Verletzungen führen.*
- **Tragen Sie eine angemessene Schutzausrüstung.** **Verwenden Sie immer einen Augenschutz.** *Das Tragen persönlicher Schutzausrüstung, wie Staubmaske, rutschfeste Sicherheitsschuhe, Schutzhelm oder Gehörschutz, je nach Art und Einsatz des Elektrowerkzeugs, verringert das Risiko von Verletzungen.*
- **Vermeiden Sie eine unbeabsichtigte Inbetriebnahme.** **Vergewissern Sie sich, dass das Elektrowerkzeug ausgeschaltet ist, bevor Sie**

es an die Stromversorgung bzw. den Akku anschließen, es aufnehmen oder tragen.

*Wenn Sie beim Tragen des Elektrowerkzeugs den Finger am Schalter haben oder das Gerät eingeschaltet an die Stromversorgung anschließen, kann dies zu Unfällen führen.*

- **Entfernen Sie Einstellwerkzeuge oder Schraubenschlüssel, bevor Sie das Elektrowerkzeug einschalten.** *Ein Werkzeug oder Schlüssel, der sich in einem drehenden Geräteteil befindet, kann zu Verletzungen führen.*
- **Vermeiden Sie einen zu großen Arbeitsabstand. Sorgen Sie für einen sicheren Stand und halten Sie jederzeit das Gleichgewicht.** *Dadurch können Sie das Elektrowerkzeug in unerwarteten Situationen besser kontrollieren.*
- **Tragen Sie geeignete Kleidung. Tragen Sie keine weite Kleidung oder Schmuck. Halten Sie Haare und Kleidung von sich bewegenden Teilen fern. Lockere Kleidung, Schmuck oder lange Haare können von sich bewegenden Teilen erfasst werden.**
- **Wenn Vorrichtungen zum Anschluss von Zubehörteilen zur Absaugung und Aufnahme von Staub und Sägemehl eingeschlossen sind, dann überprüfen Sie, ob diese ordnungsgemäß angeschlossen sind und richtig verwendet werden.** *Die Verwendung einer Staubabsaugung kann Gefährdungen durch Staub verringern.*
- **Auch wenn Sie mit dem Gebrauch von Elektrowerkzeugen vertraut sind, sollten Sie stets die Sicherheitsprinzipien des Elektrowerkzeugs berücksichtigen.** *Ein Augenblick der Unachtsamkeit während der Benutzung von Elektrowerkzeugen kann zu schweren Verletzungen führen.*

## **VERWENDUNG UND BEHANDLUNG DES ELEKTROWERKZEUGS**

- **Betriebskapazität des Geräts nicht überbeanspruchen. Verwenden Sie für jede Anwendung das richtige Elektrowerkzeug.** *Das angemessene Werkzeug sorgt für ein besseres und sicheres Arbeiten in Übereinstimmung mit dem Zweck, für den es konzipiert worden ist.*
- **Benutzen Sie kein Elektrowerkzeug, dessen Schalter defekt ist.** *Ein Elektrowerkzeug, das sich nicht mehr ein oder ausschalten lässt, ist gefährlich und muss repariert werden.*
- **Ziehen Sie den Netzstecker bzw. nehmen Sie den entfernbaren Akku aus dem Elektrowerkzeug, bevor Sie jegliche Einstellungen vornehmen, Zubehörteile auswechseln oder das Elektrowerkzeug aufbewahren.**

*Durch Anwendung dieser Schutzmaßnahmen wird das Risiko einer unbeabsichtigten Inbetriebnahme des Gerätes verringert.*

- **Bewahren Sie unbenutzte Elektrowerkzeuge außerhalb der Reichweite von Kindern auf. Lassen Sie Personen das Gerät nicht benutzen, die mit diesem nicht vertraut sind oder diese Anweisungen nicht gelesen haben.** *Elektrowerkzeuge sind gefährlich, wenn sie von unerfahrenen Personen benutzt werden.*
- **Bewahren Sie die Elektrowerkzeuge und deren Zubehör sicher und in einem guten Zustand auf. Kontrollieren Sie, ob bewegliche Teile einwandfrei funktionieren und nicht klemmen, ob Teile gebrochen oder so beschädigt sind, dass die Funktion des Elektrowerkzeugs beeinträchtigt ist. Lassen Sie beschädigte Teile vor dem Einsatz des Gerätes reparieren.** *Viele Unfälle haben ihre Ursache in schlecht gewarteten Elektrowerkzeugen.*
- **Halten Sie Schneidwerkzeuge scharf und sauber.** *Sorgfältig gepflegte Schneidwerkzeuge mit scharfen Schneidkanten verklemmen sich weniger und sind leichter zu führen.*
- **Verwenden Sie Elektrowerkzeug, Zubehör, Einsatzwerkzeuge usw. entsprechend dieser Anleitung. Berücksichtigen Sie dabei die Arbeitsbedingungen und die auszuführende Tätigkeit.** *Der Gebrauch von Elektrowerkzeugen für andere als die vorgesehenen Anwendungen kann zu gefährlichen Situationen führen.*
- **Handgriffe und Halteflächen sollten trocken, sauber und frei von Fetten und Ölen sein.** *Rutschige Handgriffe und Halteflächen ermöglichen in unvorhergesehenen Situationen keine angemessene Kontrolle des Werkzeugs.*

## **VERWENDUNG UND WARTUNG VON AKKUWERKZEUGEN**

- **Laden Sie den Akku nur mit dem vom Hersteller angegebenen Ladegerät.** *Ein für eine bestimmte Akku-Art geeignetes Ladegerät kann bei der Verwendung mit einem andersartigen Akku ein Brandrisiko darstellen.*
- **Verwenden Sie die Elektrowerkzeuge nur mit den Akkus, die ihnen speziell zugewiesen sind.** *Die Verwendung eines andersartigen Akkus kann Brand- oder Verletzungsgefahr in sich bergen.*
- **Wenn der Akku nicht verwendet wird, sollte er nicht zusammen mit Büroklammern, Münzen, Schlüsseln, Schrauben oder sonstigen kleinen metallischen Gegenständen**

aufbewahrt werden, durch die beide Pole verbunden werden könnten. Der Kurzschluss der beiden Anschlussklemmen des Akkus kann einen Brand oder Verbrennungen verursachen.

- **Durch die unsachgemäße Verwendung der Batterie können Leckstellen entstehen. Vermeiden Sie den Kontakt mit der Batterieflüssigkeit. Im Falle von Kontakt ist der betroffene Körperbereich mit reichlich Wasser zu reinigen. Bei Augenkontakt mit Batterieflüssigkeit ist ein Arzt aufzusuchen. Die Batterieflüssigkeit kann Hautreizungen oder Verbrennungen verursachen.**
- **Benutzen Sie weder Akku noch Elektrowerkzeug, wenn diese beschädigt sind oder modifiziert wurden. Beschädigte oder modifizierte Akkus funktionieren möglicherweise nicht ordnungsgemäß und können einen Brand, eine Explosion oder Verletzungen verursachen.**
- **Halten Sie Akku und Elektrowerkzeug von Feuer fern und vermeiden Sie zu hohe Temperaturen. Der Akku kann explodieren, wenn er in Feuer gerät oder Temperaturen von über 130 °C ausgesetzt wird.**
- **Befolgen Sie die Ladeanweisungen und laden Sie den Akku und das Elektrowerkzeug nicht außerhalb des in der Anleitung angegebenen Temperaturbereichs. Ein falsches Laden bzw. ein Laden außerhalb des angegebenen Temperaturbereichs kann Schäden am Akku verursachen und erhöht die Brandgefahr.**
- Nehmen Sie den Akku heraus, wenn Sie das Gerät längere Zeit nicht benutzen werden.
- Trennen Sie das Akku-Ladegerät vom Netz, wenn Sie es nicht benutzen und bevor Sie Reinigungsarbeiten durchführen.
- Öffnen Sie auf keinen Fall einen Akku.
- Wenn ein Akku nicht verwendet wird, sollte er nicht zusammen mit anderen metallischen Gegenständen wie Büroklammern, Münzen, Schlüsseln, Schrauben usw. aufbewahrt werden, durch die beide Pole verbunden werden könnten.
- Bewahren Sie Akkus an Orten mit einer Temperatur von unter 40 °C auf.

## WARTUNG

- **Lassen Sie Ihr Elektrowerkzeug nur von qualifiziertem Fachpersonal und nur mit Original-Ersatzteilen reparieren. Dadurch wird die Sicherheit des Elektrowerkzeugs gewährleistet.**
- **Versuchen Sie auf keinen Fall, beschädigte Akkus zu reparieren. Die Reparatur von Akkus**

darf nur vom Hersteller oder von zugelassenen Dienstleistern durchgeführt werden.

- Unsachgemäßer Gebrauch oder die Nichteinhaltung der vorliegenden Gebrauchsanweisungen führen zu einer vollständigen Ungültigkeit der Herstellergarantie.

## SICHERHEITSHINWEISE FÜR DAS BOHREN

- **Halten Sie das Elektrowerkzeug an isolierten Flächen, wenn Sie Arbeiten ausführen, bei denen das Schneidwerkzeug in Kontakt mit verdeckten Kabeln treten kann. Wenn das Zubehör in Kontakt mit einem unter Spannung stehenden Kabel tritt, können die frei liegenden Metallteile des Elektrowerkzeugs ebenfalls unter Spannung stehen und der Arbeiter einen Stromschlag erhalten.**

## SICHERHEITSHINWEISE FÜR DAS SCHRAUBEN

- **Halten Sie das Elektrowerkzeug an isolierten Flächen, wenn Sie Arbeiten ausführen, bei denen der Bohrer oder das Werkzeug in Kontakt mit verdeckten Kabeln treten kann. Der Kontakt mit einer spannungsführenden Leitung kann auch metallene Geräteteile unter Spannung setzen und zu einem elektrischen Schlag führen.**

## ZUSÄTZLICHE SICHERHEITSHINWEISE

- Verwenden Sie das Gerät nicht, wenn das Elektrokabel oder der Stecker beschädigt ist.
- Vergewissern Sie sich, dass die Spannung auf dem Typenschild mit der Netzspannung übereinstimmt, bevor Sie das Ladegerät an das Stromnetz anschließen.
- Schließen Sie das Ladegerät an eine Steckdose mit mindestens 10 Ampere an.
- Berühren Sie den Stecker nicht mit feuchten Händen.
- Dieses Gerät ist ausschließlich für den Hausgebrauch vorgesehen, nicht für die gewerbliche oder berufliche Nutzung.
- Dieses Gerät ist kein Spielzeug. Kinder sollten überwacht werden, um sicherzustellen, dass sie nicht mit dem Gerät spielen.

## BESCHREIBUNG

- A Automatisches Bohrfutter
- B Ein-/Ausschalter
- C Anzeige Ladezustand Akku
- D LED-Frontanzeige
- E Ladebuchse

- F Stecker Ladegerät
- G Akku-Ladegerät
- H Schalter Rechts-/Linkslauf
- I Entriegelungstaste Handgriff
- J Drehmoment-Einstellring
- K Weicher Handgriff
- L Referenzpfeil
- M Schraubspitze
- N Magnethalterung
- O Schraubspitze 50 mm (nicht inbegriffen)

Wenn Ihr Gerätemodell nicht über die zuvor aufgeführten Zubehörteile verfügt, können diese auch beim technischen Kundendienst erworben werden.

### LADEN DES AKKUS

- Warnhinweis: Ein neuer Akku ist nicht vollständig geladen und muss vor der erstmaligen Verwendung des Geräts erst vollständig aufgeladen werden.
- Laden Sie den Akku bei einer Raumtemperatur zwischen 4 und 40 °C.
- Schließen Sie das Ladegerät (G) an das Stromnetz an.
- Ein vollständiger Ladevorgang dauert etwa 3 bis 5 Stunden. Versuchen Sie nie, den Akku zu überladen (auch wenn beim ersten Laden eine Ladedauer von 5 Stunden empfohlen wird).
- Schließen Sie das Ladegerät mithilfe der Steckdose des Geräts an den Schraubendreher an. Die Steckdose befindet sich auf der Rückseite des Geräts.
- Es leuchtet eine Kontrollleuchte auf, die anzeigt, dass das Ladegerät zum Laden des Akkus bereit ist.
- Entfernen Sie nach dem oben genannten Ladezeitraum den Akku aus dem Ladegerät.
- Trennen Sie das Ladegerät nach dem Laden des Akkus vom Stromnetz.
- Anmerkung: Verwenden Sie das Gerät nicht, während es mit dem Ladegerät verbunden ist.

### ÜBERPRÜFEN DES LADEZUSTANDS DES AKKUS:

- Drücken Sie den Taster der Ladezustandsanzeige des Akkus. Die Kontrollleuchten leuchten auf und zeigen an, ob der Akku geladen ist.
- Wenn alle drei Kontrollleuchte aufleuchten (rot, gelb und grün), bedeutet das, dass der Akku vollständig geladen ist.
- Wenn nur eine Kontrollleuchte aufleuchtet (rot), bedeutet das, dass der Akku kaum noch Ladung besitzt.

## GEBRAUCHSANWEISUNG

### HINWEISE VOR DEM EINSATZ:

- Vergewissern Sie sich, dass Sie das gesamte Verpackungsmaterial des Produkts entfernt haben.
- Vergewissern Sie sich, dass die Spannung auf dem Typenschild mit der Netzspannung übereinstimmt, bevor Sie das Gerät an das Stromnetz anschließen.

### SCHRAUBSPITZE EINSTECKEN:

- Ziehen Sie am Bohrfutter und stecken Sie die Schraubspitze (M) oder die Magnethalterung (N) in den Sockel ein, bis sie völlig fest sitzt.
- Geben Sie das Bohrfutter frei, damit die Schraubspitze arretiert wird.
- Zum Entfernen am Bohrfutter ziehen und die Schraubspitze herausnehmen. Anschließend das Bohrfutter freigeben.

### EINSTELLUNG DES HANDGRIFFS

- Der Handgriff dieses Geräts kann einfach gedreht werden, um so verschiedene Arbeitsbereiche zu erreichen.
- Hierzu die Entriegelungstaste Handgriff (I) drücken und den Handgriff drehen, bis er in seiner Position einrastet.
- Zum Umkehren wieder den Taster drücken und den Handgriff auf die andere Seite drehen.

### DREHRICHTUNG

- Dieses Gerät kann ein- und ausschrauben. Hierzu den Wahlschalter auf die entsprechende Seite mit der gewünschten Funktion stellen.

### EINSTELLUNG DES DREHMOMENTS DER SCHRAUBFUNKTION

- Den Drehmoment-Einstellung auf die Zahl drehen, die mit dem gewünschten Anzugsmoment übereinstimmt.
- Anmerkung: 1 für minimales Anzugsmoment und 16 für maximales Anzugsmoment. Stellen Sie diesen Einstellring auf die maximale Position (16), um das Drehmoment zu deaktivieren. So wird eine Bohrfunktion ausgeführt.

### GEBRAUCH:

- Das Gerät mithilfe des Ein-/Ausschalters einschalten.

### LICHTFUNKTION:

- Das Gerät besitzt eine Lichtfunktion, durch die der unter dem Gerät befindliche Arbeitsbereich

beleuchtet wird.

#### **NACH DEM GEBRAUCH DES GERÄTES:**

- Das Gerät durch Freigeben des Ein-/Ausschalters abschalten.
- Reinigen Sie das Gerät.

#### **REINIGUNG**

- Ziehen Sie den Stecker heraus und lassen Sie das Gerät abkühlen, bevor Sie mit der Reinigung beginnen.
- Reinigen Sie das Gerät mit einem feuchten Tuch, auf das Sie einige Tropfen Reinigungsmittel geben und trocknen Sie es danach ab.
- Verwenden Sie zur Reinigung des Apparats weder Lösungsmittel noch Scheuermittel oder Produkte mit einem sauren oder basischen pH-Wert wie Lauge.
- Das Gerät nicht in Wasser oder andere Flüssigkeiten tauchen und nicht unter den Wasserhahn halten.

#### **ERSATZTEILE UND BETRIEBSMITTEL**

- Bei den Vertriebshändlern und zugelassenen Verkaufsstellen sind Ersatzteile und Betriebsmittel (wie Filter usw.) für Ihr Gerät erhältlich.
- Betriebsmittel sind in Fachgeschäften erhältlich.

#### **STÖRUNGEN UND REPARATUR**





- Bringen Sie das Gerät im Falle einer Störung zu einem zugelassenen technischen Wartungsdienst. Versuchen Sie nicht, das Gerät auseinanderzubauen oder zu reparieren, da Verletzungsgefahr besteht.
- Wenn das Netzkabel beschädigt ist, muss es ausgetauscht werden. Das Gerät ist zu einer zugelassenen technischen Kundendienststelle zu bringen. Um mögliche Gefahren zu vermeiden, versuchen Sie nicht, das Gerät selbst auseinanderzubauen oder zu reparieren.

#### **MERKMALE:**

Nennspannung	3,6 V
Ladekapazität des Akkus	1,3 A·h
Leerlaufgeschwindigkeit	180 U/Min
Ø maximaler Schraubdurchmesser	6 mm
Anz. Einstellungen Drehmoment	16 + 1
Schalter Rechts-/Linkslauf	
Ladezeitraum	5 h
Gewicht	0,4 kg
Schalldruckpegel	LPA = 58,1 dB (A) KPA = 3 dB
Lautstärke	LWA = 69,1 dB (A) KWA = 3 dB
Vibration	0.402 m/s <sup>2</sup>

- Anmerkung: Im Zuge technischer Verbesserungen des Gerätes können ohne Vorankündigung Änderungen bezüglich dieser technischen Daten eintreten.
- Anmerkung: Aufgrund der Herstellungsbedingungen dieses Produkts kann die maximale aufgenommene Leistung von den angegebenen Werten abweichen.
- Die Messung des Schalldruckpegels erfolgte gemäß Norm EN 60745-1.
- Die Messung des in diesem Datenblatt aufgeführten Schwingungsemissionswerts erfolgte gemäß den Bestimmungen der Norm EN 60745-1 und kann für den Vergleich zwischen Maschinen herangezogen werden. Sie kann auch für eine Vorbewertung des Gefährdungsgrads verwendet werden.
- Die Vibrationsemission während der tatsächlichen Benutzung des Elektrowerkzeugs kann je nach Art der Benutzung der Maschine vom angegebenen Gesamtwert abweichen.
- Es sind die Sicherheitsmaßnahmen zum Schutz des Benutzers anhand einer Schätzung des Gefährdungsgrads unter den tatsächlichen Benutzungsbedingungen zu identifizieren (dies unter Berücksichtigung aller Phasen des Arbeitszyklus sowie der Ausschalt- und Leerlaufzeiten der Maschine und der Betriebszeit).



	Dieses Symbol bedeutet, dass der Benutzer die Sicherheitshinweise und Bedienungsanleitung des Gerätes vor dessen Verwendung aufmerksam durchlesen sollte.
	Dieses Symbol ist ein Warnzeichen
	Dieses Symbol bedeutet, dass es sich um ein Gerät der Schutzklasse II handelt
	Dieses Symbol bedeutet, dass Sie das Produkt, sobald es abgelaufen ist, von einem entsprechend zugelassenen Fachmann für Umweltmanagement der Entsorgung für Elektrische und Elektronische Geräteabfälle (EEGA) zukommen lassen müssen.
	Dieses Symbol bedeutet, dass das Produkt Akkus oder Batterien beinhalten kann, die vor der Entsorgung entnommen werden müssen. Beachten Sie, dass die Akkus/Batterien in dafür geeigneten speziellen Containern entsorgt werden müssen. Akkus/Batterien dürfen auf keinen Fall ins Feuer geworfen werden.

## KONFORMITÄTSERKLÄRUNG

Wir erklären unter alleiniger Verantwortung, dass die in dieser Bedienungsanleitung beschriebenen Produkte der Marke BOHELL, AT36LI, die folgenden Normen und Standards erfüllen: EN 60745-1, EN 60745-2-2, 55014-1, EN 55014-2, EN 61000-3-2, EN 61000-3-3 und EN 62321 gemäß den Richtlinien 2006/42/EG, 2014/30/EU und 2011/65/EU.

Gezeichnet

**A. Martí i Vergé**  
Produktentwicklung



Av. Barcelona s/n  
Oliana, 21/03/2018  
25790, Lleida SPAIN

### ENTFERNEN VON AKKUS AUS DEM GERÄT:

- **WARNHINWEIS:** Die Akkus müssen vor dem Entfernen aus dem Gerät vollständig entladen sein.
- Zum Entfernen von Akkus nach Ablauf der Nutzlebensdauer des Geräts ist wie folgt vorzugehen:
- Die Befestigungsschrauben herausdrehen und den Haltegriff des Geräts öffnen.
- Die Akku-Drähte lokalisieren und trennen (rot und schwarz). Um die Gefahr von Kurzschluss bei einer möglichen Restladung des Akkus zu vermeiden, erst den roten Draht trennen sowie dessen Leitung mit Isolierband schützen und anschließend den schwarzen Draht in gleicher Weise trennen (Abb. 6).
- Den Akku sicher aus seiner Aufnahme herausnehmen.

## Español

### **GARANTÍA Y ASISTENCIA TÉCNICA**

Este producto goza del reconocimiento y protección de la garantía legal de conformidad con la legislación vigente. Para hacer valer sus derechos o intereses debe acudir a cualquiera de nuestros servicios de asistencia técnica oficiales.

Podrá encontrar el más cercano accediendo al siguiente enlace web: <http://www.bohelltools.com>

También puede solicitar información relacionada poniéndose en contacto con nosotros por el teléfono que aparece al final de este manual.

Puede descargar este manual de instrucciones y sus actualizaciones en <http://www.bohelltools.com>

## Italiano

### **GARAZIA E ASSISTENZA TECNICA**

Questo prodotto possiede il riconoscimento e la protezione della garanzia legale di conformità con la legislazione vigente. Per far valere i suoi diritti o interessi, dovrà rivolgersi a uno qualsiasi dei nostri servizi ufficiali di assistenza tecnica.

Può trovare il più vicino cliccando sul seguente link: <http://www.bohelltools.com>

Inoltre, può richiedere informazioni mettendosi in contatto con noi.

Può scaricare questo manuale di istruzioni e i suoi aggiornamenti da <http://www.bohelltools.com>

## English

### **WARRANTY AND TECHNICAL ASSISTANCE**

This product enjoys the recognition and protection of the legal guarantee in accordance with current legislation. To enforce your rights or interests you must go to any of our official technical assistance services.

You can find the closest one by accessing the following web link: <http://www.bohelltools.com>

You can also request related information by contacting us. You can download this instruction manual and its updates at <http://www.bohelltools.com>

## Français

### **GARANTIE ET ASSISTANCE TECHNIQUE**

Ce produit est reconnu et protégé par la garantie établie conformément à la législation en vigueur. Pour faire valoir vos droits ou intérêts, vous devez vous adresser à l'un de nos services d'assistance technique agréés.

Pour savoir lequel est le plus proche, vous pouvez accéder au lien suivant : <http://www.bohelltools.com>

Vous pouvez aussi nous contacter pour toute information.

Vous pouvez télécharger ce manuel d'instructions et ses mises à jour sur <http://www.bohelltools.com>

## Deutsch

### **GARANTIE UND TECHNISCHER SERVICE**

Dieses Produkt ist von der gesetzlichen Garantie gemäss der geltenden Gesetzgebung geschützt. Um Ihre Rechte und Interessen geltend zu machen, müssen Sie eines unserer offiziellen Servicezentren aufsuchen.

Über folgenden Link finden Sie ein Servicezentrum in Ihrer Nähe: <http://www.bohelltools.com>

Sie können auch Informationen anfordern, indem Sie sich mit uns in Verbindung setzen.

Sie können dieses Benutzerhandbuch und seine Aktualisierungen unter <http://www.bohelltools.com>

## Português

### **GARANTIA E ASSISTÊNCIA TÉCNICA**

Este produto goza do reconhecimento e proteção da garantia legal em conformidade com a legislação em vigor. Para fazer valer os seus direitos ou interesses, deve recorrer sempre aos nossos serviços oficiais de assistência técnica.

Poderá encontrar o mais próximo de si através do seguinte website:

<http://www.bohelltools.com>

Também pode solicitar informações relacionadas, pondo-se em contacto conosco.

Pode fazer o download deste manual de instruções e suas atualizações em <http://www.bohelltools.com>









# **BOHELL®**

Engineering and Technology for life, S.L.  
Av. Barcelona, s/n · 25790 Oliana · Lleida · Spain

Tel. 900.800.289  
e-mail: [customer@bohellttools.com](mailto:customer@bohellttools.com)

07/2018 Rev.02